

PŘÍRUČKA UŽIVATELE

KLIMATIZAČNÍ ZAŘÍZENÍ

Před uvedením vaší sady do provozu si, prosím, pečlivě přečtěte tuto příručku a uchovejte ji pro budoucí potřebu.

TYP: NÁSTĚNNÝ - ARTCOOL

TIPY PRO ÚSPORU ENERGIE

Následující tipy vám pomohou minimalizovat spotřebu energie při používání klimatizačního zařízení. Pokud budete dbát následujících pokynů, můžete účinněji využívat klimatizační zařízení:

- Nechlad'te nadměrně interiéry. Můžete tím ohrozit své zdraví a dochází k vyšší spotřebě elektrické energie.
- Při používání klimatizačního zařízení zakryjte okna žaluziemi nebo závěsy.
- Při používání klimatizace nechte dveře nebo okna zavřené.
- Upravte směr proudění vzduchu tak, aby docházelo k cirkulaci vzduchu v místnosti.
- Zvyšte otáčky ventilátoru, aby se vzduch v místnosti rychle ohřál nebo ochladil.
- Otevírejte pravidelně okna kvůli větrání, protože kvalita vzduchu v místnostech se může zhoršovat, pokud používáte klimatizační zařízení více hodin.
- Vzduchový filtr čistěte jednou za 2 týdny. Prach a nečistoty ve vzduchovém prachu mohou bránit proudění vzduchu nebo oslabit chladicí / odvlhčovací funkci.

Pro vaše záznamy

Na tuto stránku si připevněte stvrzenku pro případ, že byste potřebovali prokázat datum zakoupení, nebo pro účely záruky. Sem si poznačte číslo modelu a výrobní číslo:

Číslo modelu:

Výrobní číslo:

Najdete je na štítku na boku každé jednotky.

Jméno prodejce:

Datum zakoupení:

DŮLEŽITÁ BEZPEČNOSTNÍ UPOZORNĚNÍ

PŘED POUŽÍVÁNÍM SPOTŘEBIČE SI PŘEČTĚTE VŠECHNY POKYNY.

Abyste zabránili nebezpečným situacím a zajistili nejlepší fungování výrobku, vždy se řiďte následujícími pokyny.



VAROVÁNÍ

V případě nedodržení pokynů může dojít k vážnému úrazu nebo smrti.



POZOR

V případě nedodržení pokynů může dojít k lehčímu úrazu nebo poškození výrobku.



VAROVÁNÍ

- Instalace nebo opravy prováděné nekvalifikovanými osobami mohou vést k ohrožení vás nebo jiných osob.
- Instalace MUSÍ být v souladu s místními stavebními předpisy a normami.
- Informace obsažené v tomto návodu jsou určeny k použití kvalifikovaným servisním technikem obeznámeným s bezpečnostními postupy a vybaveným vhodnými nástroji a zkušebními přístroji.
- V případě, že si pečlivě neprostudujete a nedodržíte všechny pokyny v tomto návodu, může dojít k špatné činnosti zařízení, škodám na majetku, úrazům a/nebo smrti osob.

INSTALACE

- Použijte vhodný jistič nebo pojistku, které vyhovují jmenovitému výkonu klimatizačního zařízení. V opačném případě může dojít k úrazu elektrickým proudem nebo poruše výrobku.
- Pokud chcete instalovat nebo přemístit klimatizační zařízení, obraťte se na svého prodejce.
- V opačném případě může dojít k vážnému úrazu nebo poruše výrobku.
- Vždy používejte elektrickou zástrčku a zásuvku s uzemňovací svorkou. V opačném případě může dojít k úrazu elektrickým proudem nebo poruše výrobku.
- Bezpečně nainstalujte panel a kryt řídicí skříně. V opačném případě může dojít k výbuchu nebo požáru.
- Nainstalujte vyhrazenou elektrickou zásuvku a obvodový jistič, než začnete používat klimatizační zařízení. V opačném případě může dojít k úrazu elektrickým proudem nebo poruše výrobku.
- Neupravujte ani neprodlužujte přívodní kabel. Pokud jsou na přívodním kabelu škrábance, odloupenutá izolace nebo je poškozený, musí se vyměnit. Může dojít k požáru nebo úrazu elektrickým proudem.
- Vybalování nebo instalaci klimatizačního zařízení věnujte patřičnou péči. V opačném případě může dojít k vážnému úrazu nebo poruše výrobku.
- Klimatizační zařízení neinstalujte na nerovnou plochu ani tam, kde hrozí nebezpečí jeho pádu. Může dojít ke smrti, vážnému úrazu nebo poruše výrobku.

PROVOZ

- Klimatizační zařízení nenechávejte běžet dlouho, pokud je vlhkost prostředí velmi vysoká – nebo pokud jste nechali otevřené dveře nebo okno. V opačném případě může dojít k poruše výrobku.
- Dbejte na to, aby během provozu klimatizačního zařízení nedošlo k vytažení ani poškození přívodní šňůry. V opačném případě může dojít k požáru, úrazu elektrickým proudem nebo poruše výrobku.
- Na přívodní šňůru nepokládejte žádné předměty. Může dojít k úrazu elektrickým proudem nebo poruše výrobku.
- Klimatizační zařízení nezapínejte ani nevypínejte zasunutím nebo vytažením elektrické zástrčky do nebo ze zásuvky. Může dojít k požáru nebo úrazu elektrickým proudem.
- Nedotýkejte se, neobsluhujte ani neopravujte klimatizační zařízení mokřkýma rukama. Může dojít k úrazu elektrickým proudem nebo poruše výrobku.
- Do blízkosti přívodního kabelu nestavějte ohřívače ani jiné topné spotřebiče. Může dojít k požáru, úrazu elektrickým proudem nebo poruše výrobku.
- Zabraňte vniknutí vody do klimatizačního zařízení. Může dojít k výbuchu nebo požáru.
- V blízkosti klimatizačního zařízení nenechávejte hořlavé látky jako benzín, nebo ředidla. Může dojít k výbuchu nebo požáru.
- Klimatizační zařízení nepoužívejte příliš dlouho v malém nevětraném prostoru. Pravidelně prostor větrejte. V opačném případě může dojít k výbuchu nebo požáru.
- Pokud dojde k úniku plynu, před opětovným použitím klimatizačního zařízení dostatečně vyvětrejte. V opačném případě může dojít k výbuchu nebo požáru.
- Pokud z klimatizačního zařízení začne vycházet hluk, zápach nebo kouř, vytáhněte zástrčku přívodní šňůry ze zásuvky. V opačném případě může dojít k výbuchu nebo požáru.
- V případě bouřky přerušete provoz a zavřete okno. Pokud je to možné, sundejte před velmi silným větrem výrobek z okna.
- Po otevření přední mřížky se nedotýkejte elektrostatického filtru. V opačném případě může dojít k úrazu elektrickým proudem nebo poruše výrobku.
- Pokud dojde k ponoření klimatizačního zařízení do vody v důsledku zaplavení, obraťte se na svého prodejce. V opačném případě může dojít k výbuchu nebo požáru.
- Dávejte pozor, aby se do výrobku nedostala voda.
- Pokud používáte současně toto klimatizační zařízení a topný spotřebič, například ohřívač, dbejte na dostatečné větrání. V opačném případě může dojít k požáru, vážnému úrazu nebo poruše výrobku.
- Před čištěním nebo opravami klimatizačního zařízení vypněte hlavní vypínač a vypojte přívodní kabel ze zásuvky. V opačném případě může dojít ke smrti, vážnému úrazu nebo poruše výrobku.
- Vypojte přívodní kabel, pokud klimatizační zařízení delší dobu nepoužíváte. V opačném případě může dojít k poruše výrobku.
- Na klimatizační zařízení nepokládejte jiné předměty. Může dojít k poruše výrobku.



INSTALACE

- Po instalaci nebo opravě klimatizačního zařízení nezapomeňte zkontrolovat, že nedochází k úniku chladiva. V opačném případě může dojít k poruše výrobku.
- Správně nainstalujte vypouštěcí hadici pro vypouštění vodního kondenzátu. V opačném případě může dojít k poruše výrobku.
- Výrobek instalujte na rovné ploše.
- Klimatizační zařízení nainstalujte tam, kde nebude hluk z venkovní jednotky nebo proudění vzduchu obtěžovat sousedy. Jinak může dojít ke konfliktům se sousedy.
- Převahu zařízení by měly provádět nejméně 2 osoby, nebo použijte vidlicový vozík. Může dojít k vážnému úrazu.
- Klimatizační zařízení neinstalujte tam, kde může být přímo vystaveno mořskému větru (slanému aerosolu). Může dojít k poruše výrobku.

PROVOZ

- Nevystavujte osoby, zvířata ani rostliny proudu studeného nebo horkého vzduchu z klimatizačního zařízení. Může dojít k vážnému úrazu.
- Nepoužívejte výrobek ke zvláštním účelům, jako je konzervování potravin, uměleckých děl atd. Jde o spotřebitelské klimatizační zařízení, nikoli přesný chladicí systém. Může dojít ke smrti, požáru nebo úrazu elektrickým proudem.
- Nezakrývejte přívodní ani výstupní otvor vzduchu. Může dojít k výbuchu nebo poruše výrobku.
- Při čištění klimatizačního zařízení nepoužívejte silné čisticí prostředky ani rozpouštědla ani nestříkejte na výrobek vodu. Použijte utěrku. Může dojít k vážnému úrazu nebo poruše výrobku.
- Nikdy se nedotýkejte kovových částí klimatizačního zařízení, pokud rozebíráte vzduchový filtr. Může dojít k vážnému úrazu nebo poruše výrobku.
- Na klimatizační zařízení nepokládejte jiné předměty. Může dojít k poruše výrobku.
- Filtr po očištění vždy pevně zasuňte. Filtr čistěte každé dva týdny nebo častěji, je-li to potřeba.
- Pokud je klimatizační zařízení v provozu, nekládejte do přívodního ani výstupního otvoru ruce ani jiné předměty. Může dojít k úrazu elektrickým proudem.
- Nepijte vodu vypuštěnou z klimatizačního zařízení. Může dojít k vážným zdravotním komplikacím.
- Při čištění, údržbě nebo opravách klimatizačního zařízení ve výšce použijte pevnou stoličku nebo žebřík. V opačném případě může dojít k vážnému úrazu nebo poruše výrobku.
- Nekombinujte baterie pro dálkový ovladač s jinými typy baterií ani nekombinujte nové baterie s použitými. V opačném případě může dojít k poruše výrobku.
- Baterie nedobíjejte ani nerozebírejte. V opačném případě může dojít k výbuchu, požáru nebo vážnému úrazu.
- Přestaňte používat dálkový ovladač, pokud dojde k úniku elektrolytu. Pokud dojde k potřísnění oděvu nebo pokožky unikajícím elektrolytem, omyjte je čistou vodou. V opačném případě může dojít k vážnému úrazu.
- Pokud požijete uniklý elektrolyt, vypláchněte si důkladně ústa a poté vyhledejte lékaře. V opačném případě může dojít k vážným zdravotním komplikacím.

OBSAH

2 TIPY NA ÚSPORY ENERGIE

3 DŮLEŽITÉ BEZPEČNOSTNÍ POKYNY

7 PŘED POUŽITÍM

- 7 Komponenty
- 8 Použití dálkového ovladače

10 ZÁKLADNÍ FUNKCE

- 10 Chlazení vaší místnosti
- 10 Vytápění vaší místnosti
- 10 Snižování vlhkosti
- 11 Větrání vaší místnosti
- 11 Nastavení otáček ventilátoru
- 11 Nastavení směru proudění vzduchu
- 11 Nastavení časovače

13 POKROČILÉ FUNKCE

- 13 Rychlá změna teploty místnosti
- 13 Vnitřní vzduchové čištění
- 14 Čištění pomocí ionizátoru
- 14 Automatický provoz
- 14 Automatické přepínání režimu
- 15 Tichý režim
- 15 Energeticky úsporný režim
- 15 Jas displeje

- 16 Obsluha klimatizace bez dálkového ovladače

- 16 Automatický restart klimatizace

17 ÚDRŽBA

- 19 Čištění vzduchového filtru
- 19 Čištění filtru 3M

20 ŘEŠENÍ PROBLÉMŮ

- 20 Automatická autodiagnostika
- 20 Před požádáním o servis

PŘED POUŽITÍM

Součásti

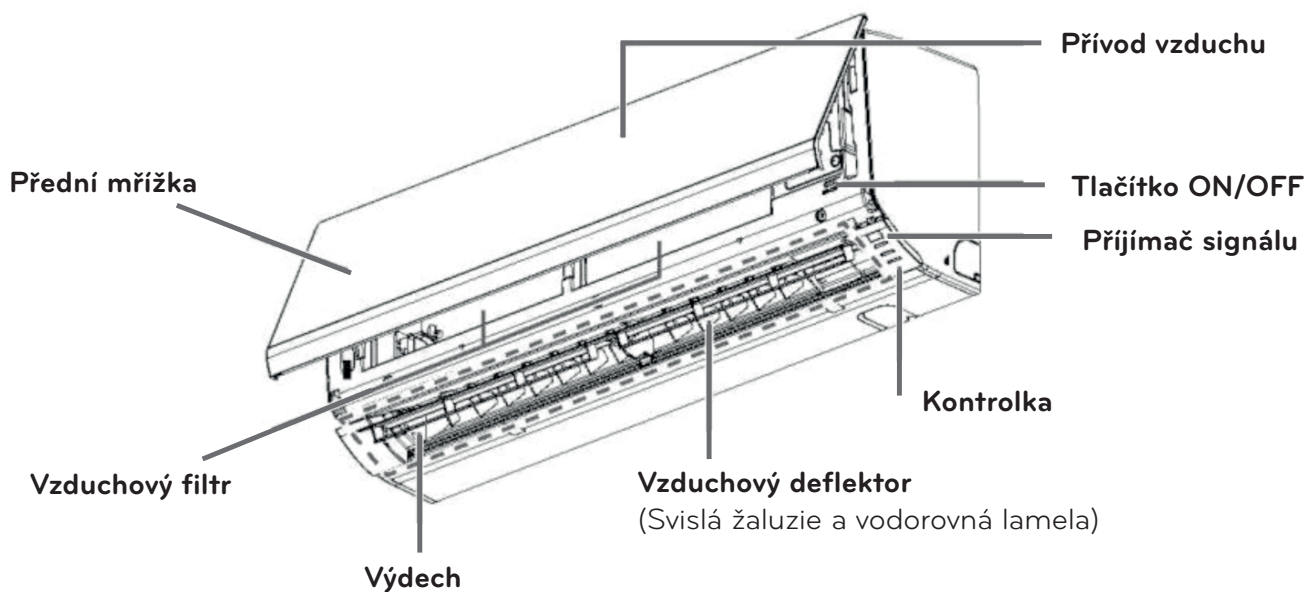

* Funkce se může změnit podle typu modelu.



POZNÁMKA

Počet kontrolky a jejich umístění se může lišit podle modelu klimatizačního zařízení.

Venkovní jednotka

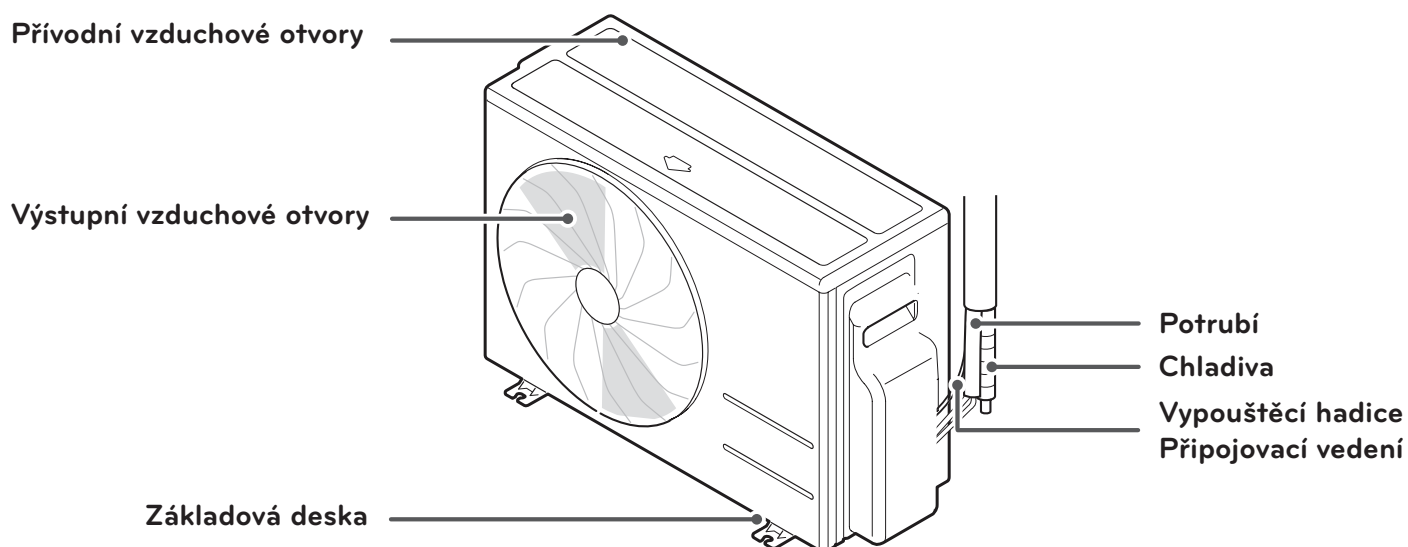

* Funkce se může změnit podle typu modelu.

Použití dálkového ovladače

Klimatizaci můžete ovládat pohodlněji, pokud použijete dálkový ovladač. Pod krytem dálkového ovladače naleznete tlačítka pro další funkce.

Bezdrátový dálkový ovladač

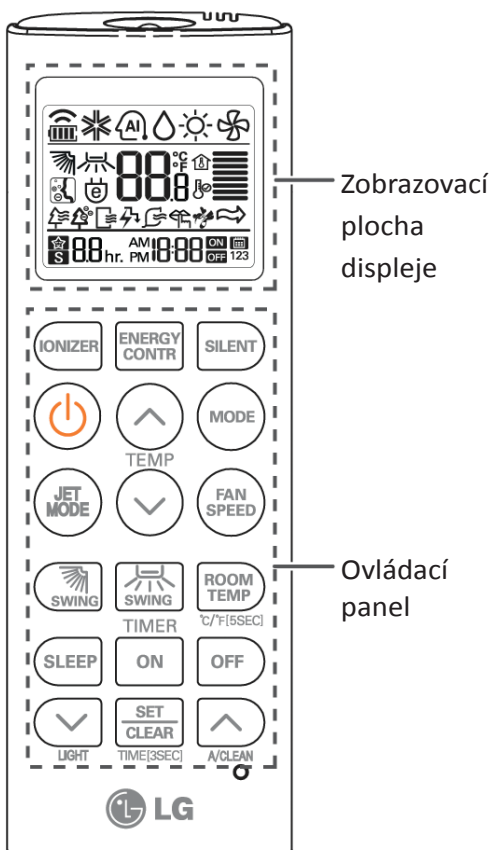

Ovládací panel	Obrazovka displeje	Popis
IONIZER		Tlačítko ionizátoru* : Ionizátor Plasmaster hubí vzdušné bakterie a jiné škodliviny.
SLEEP		Tlačítko automatického spánkového režimu* : Nastavuje automatickou činnost spánkového režimu.
	88 °C	Tlačítka pro nastavení teploty : Nastavují teplotu v místnosti při chlazení a vytápění.
	-	Tlačítko Zapnout / Vypnout : Zapíná a vypíná klimatizaci.
FAN SPEED		Tlačítko otáček vnitřního ventilátoru : Nastavuje otáčky ventilátoru.
MODE		Tlačítko pro volbu provozního režimu* : Volí provozní režim: chlazení / automatický provoz nebo automatické přepínání režimů / odvlhčování / vytápění / cirkulace vzduchu .
JET MODE	Po	Tlačítko Jet (rychlého) chlazení/ vytápění* : V krátké době zvýší nebo sníží vnitřní teplotu.
SWING		Tlačítko směru proudění vzduchu : Řídí vertikální nebo horizontální směr proudění vzduchu.
ROOM TEMP		Tlačítko zobrazení teploty : Zobrazuje teplotu v místnosti a mění jednotku ze °C na °F, je-li stisknuto 5 sekund.
ON OFF	AM 12:00 ON OFF	Tlačítko časovače : Nastavuje aktuální čas a počáteční/konečný čas časovače.
SILENT ENERGY CONTR		Navigační a funkční tlačítka* : Nastavují čas a speciální funkce. slouží k tichému režimu, Eco a Automatické čištění. Tichý režim a Eco nejsou k dispozici současně.
A/CLEAN	-	Nastavuje jas displeje vnitřní jednotky.
SET CLEAR	-	Tlačítko Nastavit/zrušit : Nastavuje nebo ruší funkce.
	-	Tlačítko Reset : Resetuje nastavení klimatizace.

* Některé funkce nemusí být v závislosti na modelu podporovány.

Vložení baterií

Před použitím vložte do dálkového ovládání baterie. Typ použité baterie je AAA (1,5 V).

- 1 Sundejte kryt bateriového prostoru.

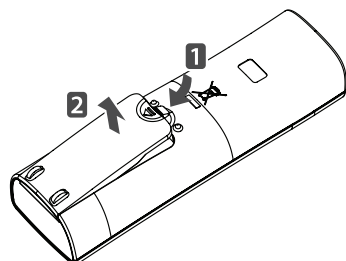

- 2 Vložte nové baterie a dbejte na zachování správné polaritě + a -.

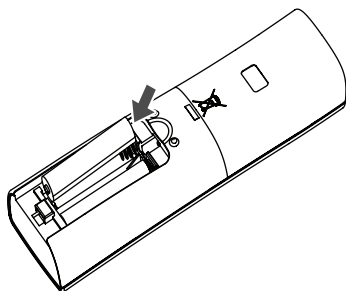

- 3 Nasad'te kryt bateriového

! POZNÁMKA

Pokud začne obrazovka displeje dálkového ovládání slábnout, vyměňte baterie.

Instalace držáku dálkového ovládání

Držák nainstalujte v místě, kam nedopadá přímé sluneční světlo, abyste chránili dálkové ovládání.

- 1 Zvolte si bezpečné a snadno dostupné místo.

- 2 Držák pevně zajistěte 2 šrouby pomocí šroubováku.

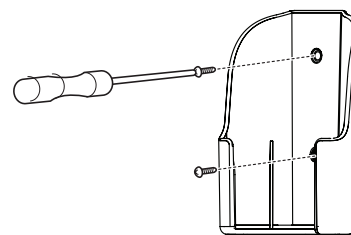

- 3 Dálkové ovládání zasuňte do držáku.

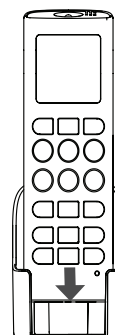

Způsob použití

Dálkové ovládání namířte směrem na přijímač signálu v dolní části klimatizačního zařízení.

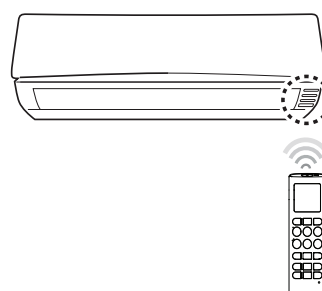



! POZNÁMKA

- Dálkové ovládání může ovládat jiná elektronická zařízení, pokud je na ně namířeno. Dbejte na to, abyste mířili dálkovým ovládním směrem na přijímač signálu klimatizačního zařízení.
- Abyste zajistili správné fungování, čistěte vysílač a přijímač signálu měkkým hadříkem.

ZÁKLADNÍ FUNKCE

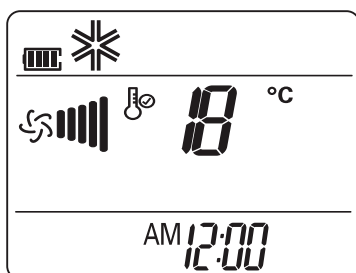

Chlazení místnosti (Chlazení)

- 1 Stiskem  spusťte zařízení.
- 2 Opakovaným stiskem  zvolte chlazení.
- na displeji sa zobrazí .





- 3 Stiskem  nebo  nastavte požadovanou teplotu.
- Rozmezí teplot je 18 °C - 30 °C.

Vytápění místnosti (Topení)

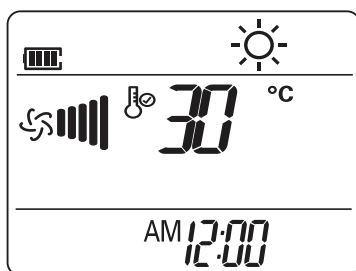
- 1 Stiskem  spusťte zařízení.
- 2 Opakovaným stiskem  zvolte topení.
- na displeji sa zobrazí .



- 3 Stiskem  nebo  nastavte požadovanou teplotu.
- Rozmezí teplot je 16 °C - 30 °C.





POZNÁMKA

Modely sloužící pouze pro chlazení tuto funkci nepodporují.

Odstraňování vlhkosti (Odvlhčování)

Tímto režimem odstraníte nadměrnou vlhkost z prostředí s vysokou vlhkostí nebo v deštivém období, abyste zabránili výskytu plísní. Tento režim nastavuje automaticky teplotu místnosti a rychlost ventilátoru, aby se vlhkost udržovala na optimální úrovni.

- 1 Stiskem  spusťte zařízení .
- 2 Opakovaným stiskem  zvolte odvlhčování.
- na displeji se zobrazí .

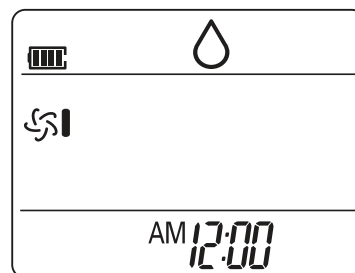

POZNÁMKA

V tomto režimu nemůžete nastavovat teplotu místnosti, protože se nastavuje automaticky. Teplota místnosti se ani nezobrazuje na obrazovce displeje.

Větrání místnosti (Cirkulace vzduchu)

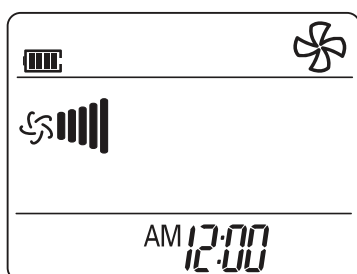

Tento režim pouze cirkuluje vzduch v místnosti beze změny teploty místnosti. V režimu cirkulace vzduchu se rozsvítí kontrolka chlazení.

- 1 Stiskem  spusťte zařízení.
- 2 Opakovaným stiskem  zvolte cirkulaci vzduchu.
-na displeji se zobrazí .





- 3 Stiskem  nastavíte rychlost ventilátoru.

Nastavení rychlosti ventilátoru



- 1 Opakovaným stiskem  nastavíte rychlost ventilátoru.
- Zvolte  pokud chcete přirozený vzduch. Rychlost ventilátoru se nastaví automaticky.

Nastavení směru proudění vzduchu

- 1 Pro nastavení směru proudění vzduchu ve vodorovném směru stiskněte opakovaně a zvolte požadovaný směr.
- Pokud zvolíte , bude se směr proudění vzduchu nastavovat automaticky.
- 2 Pro nastavení směru proudění vzduchu ve svislém směru stiskněte opakovaně a zvolte požadovaný směr.
- Pokud zvolíte  bude se směr proudění vzduchu nastavovat automaticky.



POZNÁMKA

- V závislosti na modelu nemusí být nastavování směru proudění vzduchu ve svislém směru podporováno.
- V případě nesprávného nastavení vzduchového deflektoru může dojít k poruše výrobku.
- Pokud restartujete klimatizační zařízení, začne pracovat s předešlým nastaveným směrem proudění vzduchu, proto nemusí vzduchový deflektor odpovídat ikoně zobrazené na dálkovém ovládacím zařízení. Pokud k tomu dojde, stiskem  nebo  upravte znovu směr proudění vzduchu.

Nastavení časového spínače

Funkci časového spínače můžete využít k dosažení úspory energie a účinnějšímu využívání klimatizačního zařízení.

Nastavení aktuálního času

- 1 Přidržte  déle než 3 sekundy.
- V dolní části obrazovky displeje začne blikat ikona AM/PM.

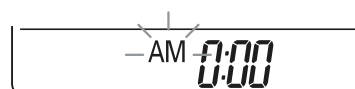

- 2 Stiskem  nebo  zvolte minuty.
- 3 Dokončete stiskem  .

Zapnutí klimatizačního zařízení automaticky ve stanovenou dobu

- 1 Stiskněte  .
- V dolní části obrazovky začne blikat následující ikona.



- 2 Stiskem  nebo  zvolte minuty.
- 3 Dokončete stiskem  .



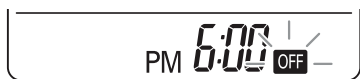

Vypnutí klimatizačního zařízení automaticky ve stanovenou dobu

- 1 Stiskněte  .
- V dolní části obrazovky začne blikat následující ikona.









- 2 Stiskem  nebo  zvolte minuty.
- 3 Dokončete stiskem  .

Zrušení nastavení časového spínače

- 1 Stiskněte  .
- 2 Stiskem  nebo  zrušte nastavení časového spínače.
- 3 Stiskněte  .
- Pro zrušení všech nastavení časového spínače stiskněte  .

Nastavení režimu spánku

Pokud nastavíte režim spánku, klimatizační zařízení se automaticky vypne, až půjdete spát.

- 1 Stiskem  spusťte zařízení.
- 2 Stiskněte  .
- 3 Stiskem  nebo  zvolte hodiny (až 7 hodin).
- 4 Dokončete stiskem  .
- Na obrazovce displeje se v režimu spánku zobrazuje  .

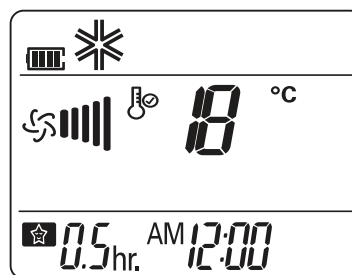

POZNÁMKA

Pro pohodlnější spánek se v režimech chlazení a odvlhčování teplota zvyšuje po 30 minutách o 1 °C a po dalších 30 minutách o další 1 °C. Teplota se zvyšuje až o 2 °C v porovnání s přednastavenou teplotou.

POKROČILÉ FUNKCE

Klimatizační zařízení nabízí některé doplňkové pokročilé funkce.

Rychlá změna teploty místnosti

(Rychlé chlazení/topení)

V tomto režimu můžete v létě rychle ochladit vzduch v místnosti a v zimě jej rychle ohřát.

- 1 Stiskem  spusťte zařízení.
- 2 Stiskněte .

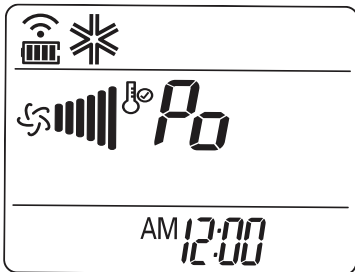

- V režimu rychlého chlazení fouká 30 minut vzduch o teplotě 18 °C.
- V režimu rychlého topení fouká 30 minut vzduch o teplotě 30 °C.



! POZNÁMKA

- Tuto funkci nelze použít v režimu cirkulace vzduchu, automatickém režimu a v automatickém změnovém režimu.
- V závislosti na modelu nemusí být tato funkce podporována.

Čištění vzduchu v místnosti

Automatický čistící provoz

Při chlazení nebo odvlhčování se ve vnitřní jednotce tvoří vlhkost. Pomocí funkce automatického čištění vlhkost odstraní.

- 1 Stiskem  spusťte zařízení.
 - 2 Stiskněte .
- na displeji se zobrazí .

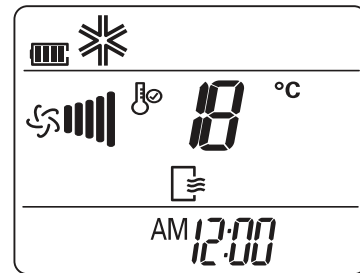



- Pokud zařízení vypnete, bude ventilátor bude fungovat 30 minut a čistit vnitřek vnitřní jednotky.

! POZNÁMKA

Některé tlačítka nemusí v režimu automatického čištění fungovat.

Ovládání čištění pomocí ionizátoru

Ionty emitované z ionizátoru vyvinuté firmou LG hubí vzdušné bakterie a jiné škodliviny.

- 1 Stisknutím tlačítka  zapněte klimatizaci.
- 2 Stiskněte tlačítko .
 - Na displeji se zobrazí ikona .

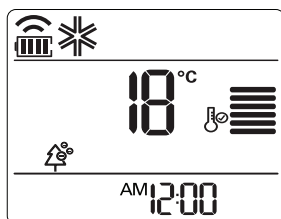





! POZNÁMKA

- Tuto funkci můžete stisknutím tlačítka  použít bez zapnutí klimatizace.
- Tato funkce nemusí být v závislosti na modelu podporována.
- Za provozu se ionizátoru nedotýkejte.

Automatický provoz (umělá inteligence)

Modely, které jen chladí

V tomto režimu se rychlost otáčení ventilátoru a teplota nastavuje automaticky na základě teploty v místnosti.

- 1 Stisknutím tlačítka  zapněte klimatizaci.
- 2 Opakovaným stiskem tlačítka  zvolte automatický provoz.
- 3 Pomocí tlačítka  nebo  zvolte požadovaný provozní kód, je-li teplota vyšší nebo nižší než požadovaná teplota.

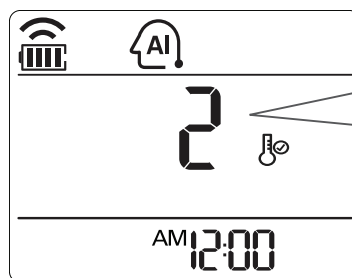



Kód	Popis
2	Chladit
1	Chladit mírně
0	Udržovat teplotu v místnosti
-1	Topit mírně
-2	Topit

! POZNÁMKA



- V tomto režimu nemůžete nastavit otáčky ventilátoru, ale můžete nastavit vzduchový deflektor tak, aby se automaticky otáčel.
- Tato funkce nemusí být v závislosti na modelu podporována.

Ovládání automatického přepínání režimu

V tomto režimu se automaticky přepíná provozní režim s cílem udržet nastavenou teplotu v rozmezí ± 2 °C.

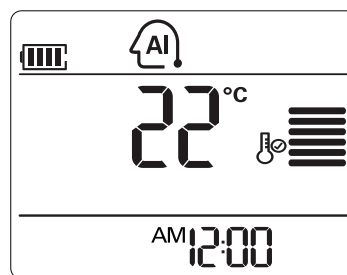
- 1 Stisknutím tlačítka  zapněte klimatizaci.
- 2 Opakovaným stiskem tlačítka  zvolte režim automatického přepínání.
 - Na obrazovce displeje se zobrazí ikona .



- 3 Pomocí tlačítka  nebo  zvolte požadovanou teplotu.
 - Rozsah teploty je 18–30 °C (64–86 °F).
- 4 Opakovaným stiskem tlačítka  zvolte otáčky ventilátoru.

! POZNÁMKA

- Tato funkce nemusí být v závislosti na modelu podporována.

Tichý režim

Jeho účelem je zabránit možným stížnostem sousedů na hluk z venkovních jednotek.

Akustický tlak venkovní jednotky v režimech automatického přepínání, chlazení a vytápění se snižuje o 3 dB oproti jmenovitému akustickému tlaku.

1 Stisknutím tlačítka  zapněte klimatizaci.

2 Stiskněte tlačítko .

- Na výchozí obrazovce se zobrazí ikona 

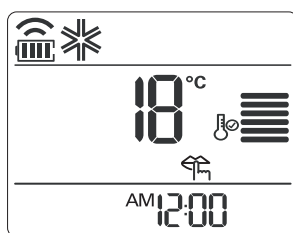

Funkce tichého režimu je k dispozici pro níže uvedená nastavení teploty:

- teplotní rozsah možného chlazení: vnitřní teplota 18–30 °C (64–86 °F), venkovní teplota 18–43 °C (64–109 °F);
- teplotní rozsah možného vytápění: vnitřní teplota 16–30 °C (60–86 °F), venkovní teplota 6–24 °C (43–75 °F).

! POZNÁMKA

- Nastavení je možné jen v režimu ON (zapnuto). Tichý a energeticky úsporný režim nejsou k dispozici současně. Bude-li v tichém režimu zvolen energeticky úsporný režim, tichý režim se zruší a bude fungovat energeticky úsporný režim.
- V případě zvolení tichého režimu se může snížit výkon venkovní jednotky.
- Tuto funkci nelze použít v režimech cirkulace vzduchu a odvlhčování.

Energeticky úsporný režim

Účinkuje tak, že šetří energii. (Nastavení je možné v režimu chlazení vzduchu.)

1. krok: Příkon v režimu chlazení je snížen o 20 % oproti jmenovitému příkonu.
2. krok: Příkon v režimu chlazení je snížen o 40 % oproti jmenovitému příkonu.

1 Stisknutím tlačítka  zapněte klimatizaci.

2 Stiskněte tlačítko .

- Na displeji se zobrazí ikona 



1. krok zadání

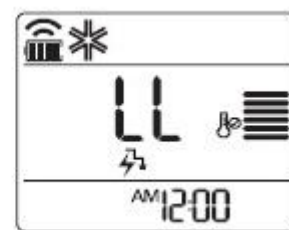

2. krok zadání

Funkce energeticky úsporného režimu je k dispozici pro tato nastavení teplot:

- teplotní rozsah možného chlazení: vnitřní teplota 18–30 °C (64–86 °F), venkovní teplota 21–32 °C (70–90 °F).

! POZNÁMKA

- Tuto funkci lze použít v režimu chlazení.
- Každým stisknutím tlačítka E/Control na dálkovém ovladači se nastaví 1. krok, 2. krok a vypnutí funkce – stále dokola. Na 5 sekund se objeví požadovaná teplota.
- Je-li zvolen energeticky úsporný režim venkovní jednotky, může se snížit výkon.

Jas displeje

Můžete nastavit jas displeje vnitřní jednotky.

1 Stisknutím tlačítka  zapněte/vypněte displej vnitřní jednotky.

! POZNÁMKA

Tato funkce nemusí být v závislosti na modelu podporována.

Obsluha klimatizačního zařízení bez dálkového ovládání

Pokud nemáte dálkové ovládání k dispozici, můžete k ovládání klimatizačního zařízení použít tlačítko On/Off na vnitřní jednotce. Rychlost ventilátoru se však nastaví na vysokou.

- 1 Otevřete přední kryt.
- Zlehka nadzvedněte obě strany krytu.

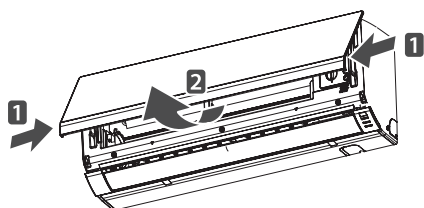

* Funkce se může změnit podle typu modelu.

- 2 Stiskněte tlačítko On/Off.

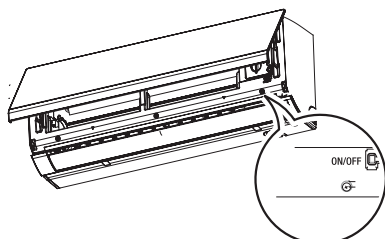

* Funkce se může změnit podle typu modelu.

- U modelů pro chlazení a topení se v závislosti na teplotě místnosti změří provozní režim.

Teplota místnosti	Nastavená teplota	Provozní režim
Pod 21 °C	24 °C	Topení
Nad 21 °C a pod 24 °C	23 °C	Odvlhčování
Nad 24 °C	22 °C	Chlazení

- U modelů pouze pro chlazení se teplota nastaví na 22 °C (71,6 °F).

Automatické restartování klimatizačního zařízení

Pokud znovu spustíte klimatizační zařízení po výpadku proudu, tato funkce obnoví předchozí nastavení. Tato funkce je továrně nastavená.

Deaktivace automatického restartu

- 1 Otevřete přední kryt.
- Zlehka nadzvedněte obě strany krytu.

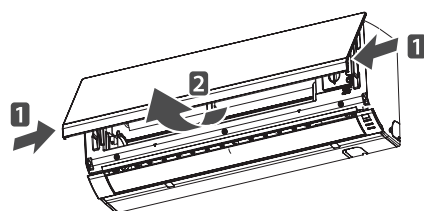

* Funkce se může změnit podle typu modelu.

- 2 Přidrželte 6 vteřin tlačítko On/Off.
- Jednotka dvakrát zapípá a kontrolka 6x zabliká.

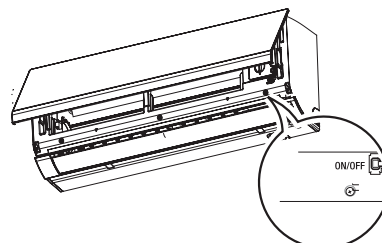

* Funkce se může změnit podle typu modelu.

- Abyste tuto funkci znovu aktivovali, přidrželte 6 sekund tlačítko On/Off. Jednotka dvakrát zapípá a modrá kontrolka 4x zabliká.

! POZNÁMKA

Pokud tlačítko On/Off přidrželte 3 - 5 sekund místo 6 sekund, jednotka se přepne do testovacího provozu. V testovacím provozu fouká jednotka silný proud vzduchu pro chlazení po dobu 18 minut a poté se vrátí do továrního nastavení.

ÚDRŽBA

Pokud se klimatizace nebude delší dobu používat, vysušte ji, aby zůstala v nejlepším stavu.

- 1 Klimatizaci sušte v režimu ventilátoru 3–4 hodiny a poté odpojte napájecí kabel. Pokud v komponentách zůstane vlhkost, může dojít k poškození.
- 2 Před opětovným použitím klimatizace vysušte její vnitřní komponenty tří- až čtyřhodinovým chodem v režimu ventilátoru. To pomůže odstranit zápach, který vzniká z vlhkosti.

Výrobek pravidelně čistěte, aby si zachoval optimální výkon a předešlo se možnému poškození.

* Toto nemusí být k dispozici v závislosti na modelu.

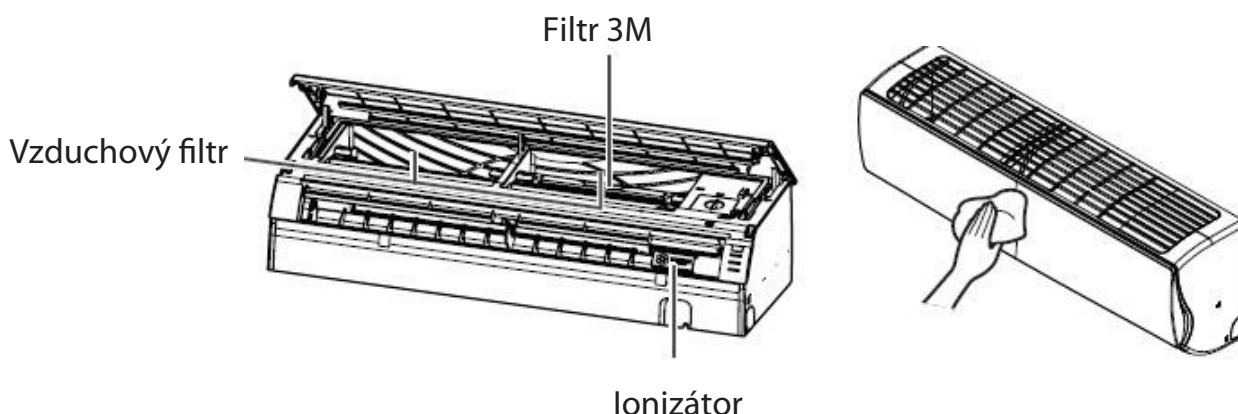

* Tato funkce nemusí být k dispozici v závislosti na modelu.

Typ	Popis	Interval
Vzduchový filtr	Viz oddíl „Čištění filtru“.	2 týdny
Ionizátor	Viz oddíl „Čištění ionizátoru“.	6 měsíců
Filtr 3M	Viz oddíl „Čištění filtru 3M“.	1 měsíc
Vnitřní jednotka	Čistěte povrch vnitřní jednotky čistým měkkým hadrem.	Pravidelně
	Očistěte vypouštěcí trubku kondenzátu.	Každé 4 měsíce
	Očistěte vypouštěcí pánev kondenzátu.	Jednou ročně
	Důkladně vyčistěte výměník tepla.	Jednou ročně
	Vyměňte baterie dálkového ovladače.	Jednou ročně
Venkovní jednotka	Čistěte parou spirály výměníku tepla a otvory v panelu (konzultujte s technikem).	Pravidelně
	Vyčistěte ventilátor.	Jednou ročně
	Očistěte vypouštěcí pánev kondenzátu.	Jednou ročně
	Ověřte, zda je dobře upevněna sestava ventilátoru.	Jednou ročně
	Ověřte stav elektrických komponent.	Jednou ročně
	Očistěte elektrické komponenty proudem vzduchu.	Jednou ročně

Čištění vzduchového filtru

Vzduchový filtr čistěte každé 2 týdny nebo častěji, je-li to potřeba.

- 1 Vypněte zařízení a vypojte přívodní kabel ze zásuvky.
- 2 Otevřete přední kryt.
 - Zlehka nadzvedněte obě strany krytu.

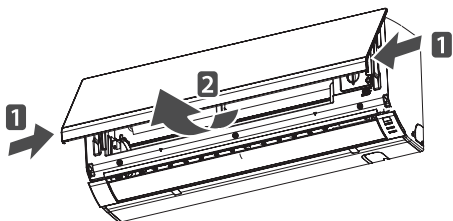

* Funkce se může změnit podle typu modelu.

- 3 Vzduchový filtr uchopte za knoflík, zlehka ho zvedněte a vyjměte z jednotky.

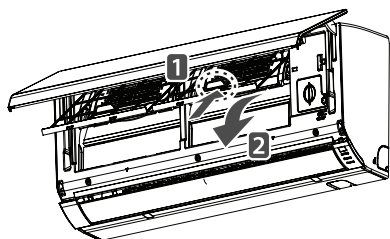

* Funkce se může změnit podle typu modelu.

- 4 Očistěte filtr vysavačem nebo teplou vodou.
 - Pokud se nečistota špatně odstraňuje, omyjte
- 5 Filtr vysušte ve stínu.

Čištění protialergického a trojitého filtru

- 1 Vypněte zařízení a vypojte přívodní kabel ze zásuvky.
- 2 Otevřete přední kryt a vyjměte vzduchový filtr (viz „Čištění vzduchového filtru“).
- 3 Vyjměte protialergický a trojitý filtr.

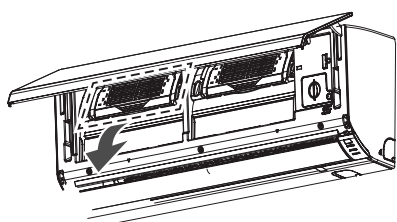

* Funkce se může změnit podle typu modelu.

- 4 Filtr sušte 2 hodiny na přímém slunci.



POZNÁMKA

Umístění a tvar se mohou lišit v závislosti na modelu.

Čištění plazmového filtru

- 1 Vypněte přístroj a vypojte přívodní kabel ze zásuvky.
- 2 Otevřete přední kryt a vyjměte vzduchový filtr (viz „Čištění vzduchového filtru“).
- 3 Během 10 sekund vyjměte plazmový filtr.

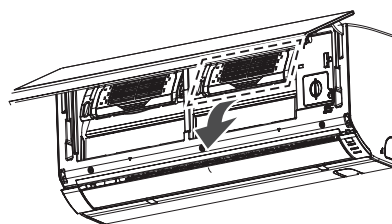

- 4 Pomocí vysavače odstraňte nečistoty, umyte filter vo vlažnej vode.
 - Pokud se nečistota špatně odstraňuje, omyjte filtr ve vlažné vodě.
- 5 Filtr vysušte ve stínu.



POZNÁMKA

- Umístění filtrů se může lišit v závislosti na modelu.
- Některé modely nemusí plazmový filtr obsahovat.

Čištění ionizátoru

- Vypněte klimatizaci a odpojte napájecí kabel.
 - K odstranění jakéhokoli prachu použijte bavlněnou prachovku.
- Poznámka: Některé modely nemusí být ionizátorem vybaveny.



! UPOZORNĚNÍ

- Před zahájením jakékoli údržby vypněte klimatizaci a odpojte napájecí kabel. Jinak může dojít k zasažení elektrickým proudem.
- K čištění filtrů nikdy nepoužívejte vodu teplejší než 40 °C. Mohlo by to způsobit deformaci nebo odbarvení.
- K čištění filtrů nikdy nepoužívejte těkavé látky. Takové látky mohou poškodit povrch výrobku.
- Filtr 3M nevymývejte vodou, protože by se mohl poškodit.

! POZNÁMKA

- Umístění a tvary filtrů se mohou lišit v závislosti na modelu.
- Zajistěte pravidelné čištění lamel výměníku tepla venkovní jednotky, protože nečistoty nashromážděné na lamelách mohou snížit provozní účinnost nebo zvýšit náklady na energii.

ODSTRAŇOVÁNÍ PROBLÉMŮ

Funkce autodiagnostiky

Tento výrobek disponuje vestavěnou autodiagnostickou funkcí. V případě poruchy bude kontrolka vnitřní jednotky blikat ve dvousekundových intervalech. Pokud k této situaci dojde, kontaktujte svého prodejce.

Než zavoláte servis

Než budete kontaktovat servisní středisko, projděte si níže uvedenou tabulku. Pokud problém přetrvává, kontaktujte svého prodejce.

Závada	Možné příčiny	Nápravné opatření
Neobvyklé chování	<ul style="list-style-type: none"> Je cítit zápach po hoření a z jednotky se ozývají divné zvuky. 	<ul style="list-style-type: none"> Vypněte klimatizaci, odpojte napájecí kabel ze zásuvky a kontaktujte svého prodejce.
	<ul style="list-style-type: none"> Z vnitřní jednotky vytéká voda navzdory nízké hladině vlhkosti. 	
	<ul style="list-style-type: none"> Napájecí kabel je poškozen nebo se nadměrně zahřívá 	
	<ul style="list-style-type: none"> Spínač, jistič, proudový chránič nebo pojistka nefungují správně. 	
Klimatizace nefunguje	<ul style="list-style-type: none"> Klimatizace je odpojena. 	<ul style="list-style-type: none"> Zkontrolujte, zda je napájecí kabel zapojen do zásuvky.
	<ul style="list-style-type: none"> Odpojené nebo vypadlé napájení. 	<ul style="list-style-type: none"> Zkontrolujte napájení (jistič, proudový chránič apod.)
	<ul style="list-style-type: none"> Výpadek napájení. 	<ul style="list-style-type: none"> Vypněte klimatizaci, pokud dojde k výpadku napájení. Jakmile bude napájení obnoveno, počkejte tři minuty a poté klimatizaci zapněte.
	<ul style="list-style-type: none"> Napětí je příliš nízké nebo příliš vysoké. 	<ul style="list-style-type: none"> Zkontrolujte jistič.
	<ul style="list-style-type: none"> Klimatizace se právě automaticky vypnula. 	<ul style="list-style-type: none"> Znovu stlačte tlačítko ZAP/VYP klimatizace.
	<ul style="list-style-type: none"> Baterie nejsou správně vloženy do dálkového ovladače. 	<ul style="list-style-type: none"> Jsou v dálkovém ovladači baterie? Jsou vloženy správně (znaménka + a -)? Pokud po kontrole baterií klimatizace stále nefunguje, vyměňte je.

Závada	Možné příčiny	Nápravné opatření
Klimatizace nevyfukuje studený vzduch.	<ul style="list-style-type: none"> ■ Nedochozí ke správné cirkulaci vzduchu. 	<ul style="list-style-type: none"> ■ Ujistěte se že se před přední částí klimatizace nenachází záclony, závěsy, žaluzie, nábytek apod.
	<ul style="list-style-type: none"> ■ Vzduchový filtr je znečištěný. 	<ul style="list-style-type: none"> ■ Vzduchový filtr čistěte jednou za dva týdny. ■ Viz „Čištění vzduchového filtru“, kde jsou uvedeny další informace.
	<ul style="list-style-type: none"> ■ Pokojová teplota je příliš vysoká. 	<ul style="list-style-type: none"> ■ V létě může ochlazení vzduchu uvnitř v místnosti chvíli trvat. ■ V tomto případě vyberte funkci rychlého chlazení k ochlazení vzduchu v místnosti.
	<ul style="list-style-type: none"> ■ Z místnosti uniká studený vzduch. 	<ul style="list-style-type: none"> ■ Ujistěte se, že větracími otvory v místnosti nedochozí k úniku studeného vzduchu.
	<ul style="list-style-type: none"> ■ Požadovaná teplota je vyšší než nastavená teplota. 	<ul style="list-style-type: none"> ■ Nastavte požadovanou teplotu na hodnotu nižší než je aktuální teplota.
	<ul style="list-style-type: none"> ■ V blízkosti se nachází nějaký tepelný zdroj. 	<ul style="list-style-type: none"> ■ Předcházejte používání generátorů tepla, například elektrických kamen nebo plynového hořáku během provozování klimatizace.
	<ul style="list-style-type: none"> ■ Byl zvolen režim cirkulace vzduchu. 	<ul style="list-style-type: none"> ■ V režimu cirkulace vzduchu dochází pouze k vyfukování vzduchu z klimatizace bez jeho chlazení. ■ Přepněte provozní režim do režimu chlazení.
	<ul style="list-style-type: none"> ■ Venkovní teplota je příliš vysoká. 	<ul style="list-style-type: none"> ■ Výkon chlazení nemusí být dostatečný.
Klimatizace nevyfukuje teplý vzduch.	<ul style="list-style-type: none"> ■ Při spuštění režimu topení. ■ Lamela je téměř uzavřená a proud vzduchu nevychází ven. ■ Venkovní jednotka se právě spustila. 	<ul style="list-style-type: none"> ■ Tento jev je normální. ■ Vyčkejte, dokud nebude jednotka schopna připravovat teplý vzduch. ■ Dochází k přípravě teplého vzduchu.
	<ul style="list-style-type: none"> ■ U venkovní jednotky je spuštěno odmrazování. 	<ul style="list-style-type: none"> ■ V režimu topení dochází k namrzání žebrování výměníku při poklesu venkovní teploty. ■ Odmražením dojde k regeneraci povrchu žebrování výměníku. ■ Počkejte na dokončení operace. Může trvat 15 minut.
	<ul style="list-style-type: none"> ■ Venkovní teplota je příliš nízká. 	<ul style="list-style-type: none"> ■ Výkon topení nemusí být dostatečný.

Závada	Možné příčiny	Nápravné opatření
Klimatizace se během provozu zastavuje.	<ul style="list-style-type: none"> ■ Klimatizace se náhle vypne. ■ Během provozu došlo k výpadku napájení. 	<ul style="list-style-type: none"> ■ Může být aktivní funkce časovače. Pokud je tomu tak, je možné, že dojde k vypnutí. ■ Zkontrolujte nastavení časovače. ■ K dispozici je funkce automatického restartu. Tato funkce je ve výchozím nastavení aktivní ■ Funkce automatického restartu může zapnout jednotku automaticky při obnově napájení. ■ Tato funkce je užitečná, pokud bydlíte v místech s častým výpadkem proudu.
Vnitřní jednotka běží, i když došlo k vypnutí.	<ul style="list-style-type: none"> ■ Je spuštěn režim automatického čištění ■ Tato funkce odstraňuje vlhkost z vnitřní jednotky 	<ul style="list-style-type: none"> ■ Vyčkejte do ukončení funkce. ■ Zabráni bujení plísní. Pokud tuto funkci nechcete používat, můžete ji vypnout.
Z výstupu vnitřní jednotky vychází mlha.	<ul style="list-style-type: none"> ■ Ochlazený vzduch z klimatizace vytváří mlhu. 	<ul style="list-style-type: none"> ■ Jakmile dojde k poklesu teploty, tento jev zmizí.
Z venkovní jednotky dochází k úniku vody.	<ul style="list-style-type: none"> ■ Při topení odkapává kondenzovaná voda z tepelného výměníku 	<ul style="list-style-type: none"> ■ Tento jev vyžaduje instalaci odtokové hadice pod základovou pánev. ■ Kontaktujte osobu provádějící instalaci.
Provozní hluk nebo vibrace	<ul style="list-style-type: none"> ■ Zvuk cvakání. Tento zvuk je možné slyšet při spouštění nebo zastavování jednotky z důvodu pohybu reverzního ventilu. ■ Zvuk skřípání. Plastové díly vnitřní jednotky se smršťují a rozšiřují díky náhlým změnám teplot. ■ Zvuk tekoucí vody, zvuk foukání. Je možné slyšet proudění chladiva. 	<ul style="list-style-type: none"> ■ Jsou to zcela normální jevy. ■ Po chvíli dojde k jejich utišení.
Vnitřní jednotka vyfukuje pachy.	<ul style="list-style-type: none"> ■ Vzduch zapáchá z důvodu zatuchlého vzduchu nebo cigaretového zápachu absorbovaného vnitřní jednotkou. 	<ul style="list-style-type: none"> ■ Pokud zápach nemizí, je nutné opláchnout filtr nebo tepelný výměník. ■ Kontaktujte osobu provádějící instalaci.



LG

Life's Good