

# Klimatizačné zariadenie

---

## Návod na používanie

AR\*\*TXFY\*\*\*

---

- Ďakujeme, že ste si zakúpili toto klimatizačné zariadenie Samsung.
- Skôr ako začnete zariadenie používať, dôkladne si prečítajte tento návod na používanie a odložte si ho na použitie v budúcnosti.



**SAMSUNG**

# Obsah

---

<b>Bezpečnostné informácie</b>	<b>4</b>
Bezpečnostné informácie	4
<b>V skratke</b>	<b>15</b>
Vnútoraná jednotka – prehľad	15
Displej	16
Prehľad diaľkového ovládania	17
Výmena batérií diaľkového ovládania	17
<b>Obsluha diaľkového ovládania</b>	<b>18</b>
Výber prevádzkového režimu	18
Nastavenie teploty • Regulácia otáčok ventilátora • Regulácia smeru prúdenia vzduchu	19
<b>Inteligentné funkcie</b>	<b>20</b>
<b>Inteligentné a výkonné funkcie</b>	<b>20</b>
Režim AI Auto	20
Režim Auto • Režim Cool	21
Režim Dry • Režim Fan	22
Režim Heat • Automatické rozmrazovanie	23
<b>Rôznorodé inteligentné funkcie</b>	<b>24</b>
Funkcia Fast	24
Funkcia Quiet • Funkcia Beep	25
Funkcia osvetlenia displeja • Funkcia Wi-Fi (aplikácia SmartThings)	26
<b>Funkcie úspory energie</b>	<b>27</b>
Kontrola spotreby elektrickej energie	27
Kontrola času používania	28
Funkcia Eco	29
Funkcia časovania zapnutia/vypnutia	30
Funkcia good'sleep	31

Čistenie a údržba	32
Harmonogram	32
Čistenie	33
Dodatok	37
Riešenie problémov	37
Informácie o chladive	39
Aplikácia SmartThings	40



***Správna likvidácia tohoto výrobku  
(Elektrotechnický a elektronický odpad)***

***(Platí v krajinách so zavedeným separovaným zberom)***

Toto označenie na výrobku, príslušenstve alebo v sprievodnej brožúre hovorí, že po skončení životnosti by produkt ani jeho elektronické príslušenstvo (napr. nabíjačka, náhlavná súprava, USB kábel) nemali byť likvidované s ostatným domovým odpadom. Prípadnému poškodeniu životného prostredia alebo ľudského zdravia môžete predísť tým, že budete tieto výrobky oddeľovať od ostatného odpadu a vrátite ich na recykláciu.

Používatelia v domácnostiach by pre podrobné informácie, ako ekologicky bezpečne naložiť s týmito výrobkami, mali kontaktovať buď predajcu, ktorý im ich predal, alebo príslušný úrad v mieste ich bydliska.

Priemyselní používatelia by mali kontaktovať svojho dodávateľa a preveriť si podmienky kúpnej zmluvy. Tento výrobok a ani jeho elektronické príslušenstvo by nemali byť likvidované spolu s ostatným priemyselným odpadom.



***Správna likvidácia batérií v tomto výrobku***

Toto označenie na batérii, príručke alebo balení hovorí, že batérie v tomto výrobku by sa po skončení ich životnosti nemali likvidovať spolu s ostatným domovým odpadom. V prípade takéhoto označenia chemické symboly Hg, Cd alebo Pb znamenajú, že batéria obsahuje ortuť, kadmium alebo olovo v množstve presahujúcom referenčné hodnoty smernice 2006/66/ES.

Viac informácií o ochrane životného prostredia a regulačných povinnostiach týkajúcich sa konkrétnych výrobkov spoločnosti Samsung, napríklad REACH, OEEZ, batérie, nájdete na webovej stránke: [www.samsung.com/uk/aboutsamsung/sustainability/environment/our-commitment/data/](http://www.samsung.com/uk/aboutsamsung/sustainability/environment/our-commitment/data/)

# Bezpečnostné informácie

---

## **VAROVANIE: Prečítajte si tento návod**

Pred inštaláciou, použitím či údržbou tohto zariadenia si prečítajte a riad'te sa všetkými bezpečnostnými informáciami a pokynmi. Nesprávna inštalácia, použitie či údržba tohto zariadenia môže viesť k smrti, vážnemu zraneniu či poškodeniu majetku. Pokyny si uschovajte pri príslušnom zariadení. Tento návod podlieha zmenám. Najnovšiu verziu nájdete na webovej lokalite [www.samsung.com](http://www.samsung.com).

Keďže pokyny v tomto návode sú určené pre rôzne modely, charakteristické vlastnosti príslušného klimatizačného zariadenia sa môžu od vlastností opísaných v návode mierne líšiť. V prípade akýchkoľvek otázok sa obráťte na poskytovateľa služieb, prípadne navštívte webovú lokalitu [www.samsung.com](http://www.samsung.com).

## **Upozornenia a poznámky**

---

Na bezpečnostné hlásenia a zdôraznené informácie vás v tomto manuáli upozorňujeme prostredníctvom nasledujúcich upozornení a poznámok:

### **VAROVANIE**

Riziko alebo nebezpečný postup, ktorý môže viesť k vážnemu poraneniu alebo smrti.

### **UPOZORNENIE**

Riziko alebo nebezpečný postup, ktorý môže viesť k ľahšiemu poraneniu alebo škode na majetku.

### **DÔLEŽITÉ**

Informácie osobitnej povahy

### **POZNÁMKA**

Doplňkové informácie, ktoré môžu byť užitočné



**VAROVANIE:** Materiál s nízkou rýchlosťou horenia (v tomto zariadení je napustené chladivo R-32.)



Pozorne si prečítajte návod na inštaláciu a používanie.



Pozorne si prečítajte návod na inštaláciu a používanie.



Pozorne si prečítajte návod na servisovanie.

## NA VŠEOBECNÉ POUŽITIE

Zariadenie nie je určené na používanie osobami (vrátane detí) so zníženými fyzickými, zmyslovými alebo duševnými schopnosťami, alebo nedostatočnými skúsenosťami a znalosťami, pokiaľ nie sú pod dohľadom alebo neboli poučené o používaní zariadenia osobou zodpovednou za ich bezpečnosť. Deti musia byť pod dozorom, aby sa zabránilo tomu, že sa budú hrať so zariadením.

Pre použitie v Európe: Toto zariadenie môže byť používané deťmi vo veku od 8 rokov a osobami so zníženými telesnými, zmyslovými alebo duševnými schopnosťami alebo nedostatočnými skúsenosťami a vedomosťami, pokiaľ sú pod dozorom alebo boli poučené o používaní tohto zariadenia bezpečným spôsobom a chápu súvisiace riziká. Deti sa so spotrebičom nesmú hrať. Deti nesmú vykonávať čistenie a používateľskú údržbu bez dozoru.

## DÔLEŽITÉ

Na zabezpečenie antimikrobiálnej funkcie bol tento produkt ošetrený biocídnou substanciou zeolitu s obsahom zinku a striebra.

# Bezpečnostné informácie

---

## INŠTALÁCIA

---

### VAROVANIE

Používajte napájací kábel zodpovedajúci napájacím parametrom zariadenia a používajte ho len pre toto zariadenie. Nepoužívajte predlžovací kábel.

- Pri používaní predlžovacieho kábla hrozí riziko úrazu elektrickým prúdom alebo vzniku požiaru.
- Nepoužívajte elektrický transformátor. Môže to spôsobiť úraz elektrickým prúdom alebo požiar.
- Ak sa líši napätie, frekvencia alebo menovitý prúd, môže to spôsobiť požiar.

**Montáž a zapojenie smie vykonávať len kvalifikovaný technik alebo servisná spoločnosť.**

- V opačnom prípade hrozí riziko úrazu elektrickým prúdom, požiaru, explózie, úrazu alebo problémov s výrobkom. Môže tiež dôjsť k zrušeniu platnosti záruky na nainštalovaný výrobok.

**Vedľa klimatizačného zariadenia (avšak nie na panely klimatizačného zariadenia) nainštalujte vypínač a istič určený pre toto klimatizačné zariadenie.**

- V opačnom prípade môže dôjsť k úrazu elektrickým prúdom alebo požiaru.

**Vonkajšiu jednotku namontujte pevne tak, aby jej elektrické časti neboli vystavené okolitým vplyvom.**

- V opačnom prípade môže dôjsť k úrazu elektrickým prúdom, požiaru, výbuchu alebo problémom s výrobkom.

**Neinštalujte zariadenie do blízkosti vykurovacích telies a horľavých materiálov. Neinštalujte zariadenie vo vlhkom, mastnom ani prašnom prostredí, na mieste vystavenom priamemu slnečnému žiareniu a vode (alebo dažďu). Neinštalujte zariadenie na miestach, kde môže dochádzať k úniku plynu.**

- Môže to spôsobiť úraz elektrickým prúdom alebo požiar.

Vonkajšiu jednotku nikdy nainštalujte na mieste, ako je napríklad vysoký vonkajší múr, odkiaľ by mohla spadnúť.

- Pád vonkajšej jednotky môže spôsobiť úraz, smrť alebo poškodenie majetku.

**Toto zariadenie musí byť správne uzemnené. Neuzemňujte zariadenie k plynovému potrubiu, plastovému vodovodnému potrubiu ani k telefónnemu vedeniu.**

- V opačnom prípade môže dôjsť k úrazu elektrickým prúdom, požiaru alebo výbuchu.
- Zabezpečte, aby ste používali elektrickú zásuvku s uzemnením.



## UPOZORNENIE

Klimatizačné zariadenie po namontovaní zakryte PE vrecom a vyberte ho z vreca, keď ho budete zapínať.

Zariadenie namontujte na pevnú a rovnú podlahu, ktorá udrží jeho hmotnosť.

- V opačnom prípade hrozí riziko abnormálnych vibrácií, hluku alebo problémov s výrobkom.

**Riadne zapojte odtokovú hadicu, aby mohla voda správne odtekať.**

- V opačnom prípade hrozí riziko úniku vody a škôd na majetku. Odtok nepripájajte priamo do kanalizačného potrubia, pretože by sa v budúcnosti mohol šíriť zápach.

**Výrobok sa musí skladovať v priestore bez zdrojov vznietenia (napr. otvorený oheň, plynový spotrebič, elektrický ohrievač a pod.).**

- Upozorňujeme, že chladivo je bez zápachu.

**Pri inštalácii vonkajšej jednotky sa uistite, či je odtoková hadica zapojená tak, aby odvod vody prebiehal správne.**

- Voda vznikajúca počas vykurovania vo vonkajšej jednotke môže pretekať a následne spôsobiť poškodenie majetku. Predovšetkým v zime, ak spadne kus ľadu, môže spôsobiť zranenie, smrť alebo poškodenie majetku.

# Bezpečnostné informácie

---

Zariadenie neinštalujte v priestoroch, kde je potrebný termohygrostat (ako napr. serverová miestnosť, strojovňa, počítačová miestnosť atď.)

- Keďže tieto priestory neposkytujú nutné prevádzkové podmienky, zariadenie môže podávať slabý výkon.

## ZDROJ NAPÁJANIA

---

### VAROVANIE

Ak je istič poškodený, obráťte sa na najbližšie servisné stredisko. Napájací kábel nevystavujte nadmernému ťahaniu ani ohýbaniu. Napájací kábel neskrúcajte ani nezauzľujte. Nevešajte napájací kábel cez kovový predmet, neklad'te na neho ťažké predmety, nekladajte ju medzi predmety, ani ju nezatláčajte do priestoru za zariadením.

- Môže to spôsobiť úraz elektrickým prúdom alebo požiar.

Ak je napájací kábel poškodený, musí ho s cieľom predísť riziku vymeniť výrobca, servisný pracovník alebo podobne kvalifikované osoby.

### UPOZORNENIE

Počas búrky alebo v prípade, že klimatizačné zariadenie nebudete dlhší čas používať, odpojte napájanie na ističi.

- V opačnom prípade môže dôjsť k úrazu elektrickým prúdom alebo požiaru.



---

## POUŽÍVANIE

---

### VAROVANIE

**Ak sa zariadenie zaplavilo, obráťte sa na najbližšie servisné stredisko.**

- V opačnom prípade môže dôjsť k úrazu elektrickým prúdom alebo požiaru.

**Ak zariadenie vydáva neštandardné zvuky, vychádza z neho zápach spáleniny alebo dym, okamžite odpojte prívod napájania a obráťte sa na najbližšie servisné stredisko.**

- V opačnom prípade môže dôjsť k úrazu elektrickým prúdom alebo požiaru.

**V prípade poruchy okamžite zastavte prevádzku klimatizačného zariadenia a odpojte celý systém napájania. Potom sa obráťte na autorizovaný servisný personál.**

**V prípade úniku plynu (napríklad propán, LPG atď.) okamžite vyvetrajte a nedotýkajte sa napájacieho kábla. Nedotýkajte sa zariadenia ani napájacieho kábla.**

- Nepoužívajte ventilátor.
- Iskra môže spôsobiť explóziu alebo požiar.

**Ak potrebujete zmeniť inštaláciu klimatizačného zariadenia, obráťte sa na najbližšie servisné stredisko.**

- V opačnom prípade môže dôjsť k problémom s výrobkom, úniku vody, úrazu elektrickým prúdom alebo požiaru.
- Služba prepravy výrobku nie je k dispozícii. Ak chcete výrobok inštalovať na novom mieste, budú vám účtované dodatočné stavebné práce a poplatok za inštaláciu.
- Obzvlášť v prípade, že chcete nainštalovať výrobok na nezvyčajné miesto, napr. v priemyselnej zóne alebo v blízkosti pobrežia, kde by bol vystavený soli vo vzduchu, obráťte sa na najbližšie servisné stredisko.

# Bezpečnostné informácie

---

**Nedotýkajte sa ističa, ak máte mokré ruky.**

- Môže to spôsobiť úraz elektrickým prúdom.

**Nevypínajte klimatizačné zariadenie ističom, keď je v prevádzke.**

- Vypnutie a následné zapnutie klimatizačného zariadenia ističom môže spôsobiť iskrový výboj a následne úraz elektrickým prúdom alebo požiar.

**Po vybalení klimatizačného zariadenia odstráňte všetky obalové materiály z dosahu detí, pretože môžu byť pre ne nebezpečné.**

- Ak si dieťa natiahne vrečko cez hlavu, môže dôjsť k uduseniu.

**Nedotýkajte sa lamiel určujúcich smer prúdenia rukami ani prstami počas vykurovania.**

- Môže to spôsobiť úraz elektrickým prúdom alebo vznik popálenín.

**Nevkladajte prsty ani cudzie predmety do otvorov pre nasávanie/ vyfukovanie vzduchu na klimatizačnom zariadení.**

- Obzvlášť venujte pozornosť tomu, aby sa deti neporanili tým, že vložia prsty do výrobku.

**Neudierajte ani neťahajte klimatizačné zariadenie nadmernou silou.**

- Môže to spôsobiť požiar, poranenie alebo problémy s výrobkom.

**Do blízkosti vonkajšej jednotky neumiestňujte žiadny predmet, ktorý by umožnil deťom vyliezť na zariadenie.**

- Môže to spôsobiť závažné zranenie detí.

**Nepoužívajte klimatizačné zariadenie dlhý čas v nedostatočne vetraných priestoroch alebo v blízkosti chorých osôb.**

- Keďže to môže byť nebezpečné z dôvodu nedostatku kyslíka, otvorte okno aspoň raz za hodinu.

Na urýchlenie rozmrazenia ani na čistenie nepoužívajte iné prostriedky než tie, ktoré odporúča spoločnosť Samsung.

Neprepichujte ani nespáľujte.

Berte na vedomie, že chladivá nemusia mať žiadny zápach.

Ak do zariadenia vnikne akákoľvek cudzia látka (napr. voda), odpojte prívod napájania a obráťte sa na najbližšie servisné stredisko.

- V opačnom prípade môže dôjsť k úrazu elektrickým prúdom alebo požiaru.

**Nepokúšajte sa opravovať, rozoberať ani upravovať zariadenie svojpomocne.**

- Nepoužívajte žiadne iné poistky (napr. medený, ocelový drôt atď.) okrem štandardnej poistky.
- V opačnom prípade môže dôjsť k úrazu elektrickým prúdom, požiaru, problémom s výrobkom alebo poraneniu.



## **UPOZORNENIE**

**Neklad'te predmety ani iné zariadenia pod vnútornú jednotku.**

- Odkvapkávanie vody z vnútornej jednotky môže spôsobiť požiar alebo škody na majetku.

**Aspoň raz za rok skontrolujte, či nie je montážny rám vonkajšej jednotky mechanicky poškodený.**

- V opačnom prípade môže dôjsť k poraneniu, smrti alebo škodám na majetku.

**Aby sa zabránilo zraneniu, uistite sa, že smer lamiel horizontálneho prúdenia vzduchu zmeníte po zastavení pohybu lamely vertikálneho prúdenia vzduchu. (V prípade manuálneho nastavovania horizontálneho prúdenia vzduchu)**

# Bezpečnostné informácie

---

Keď klimatizačné zariadenie pri chladení alebo vykurovaní nepracuje správne, je možné, že uniká chladivo. V prípade akejkoľvek netesnosti zastavte prevádzku, vyvetrajte miestnosť a ihneď sa obráťte na vášho predajcu vo veci doplnenia chladiva.

Chladivo nie je škodlivé. Keď však chladivo príde do styku s ohňom, môžu vznikať škodlivé plyny a hrozí nebezpečenstvo požiaru.

Počas prepravy vnútornej jednotky musia byť potrubné vedenia zakryté ochrannými konzolami. Výrobok pri premiestňovaní nesmiete držať za potrubné vedenia.

- Mohlo by to spôsobiť únik plynu.

Zariadenie neinštalujte na loď ani do vozidla (napr. do obytnej dodávky).

- Prítomnosť soli, vibrácie alebo iný environmentálny faktor môžu viesť k poruchám výrobku, úrazu elektrickým prúdom, prípadne k požiaru.

Nestúpajte na hornú časť zariadenia ani na zariadenie neklad'te žiadne predmety (textílie, zapálené sviečky, zapálené cigarety, jedlá, chemikálie, kovové predmety atď.).

- Môže to spôsobiť úraz elektrickým prúdom, požiar, problémy s výrobkom alebo poranenie.

Zariadenie neovládajte, ak máte mokré ruky.

- Môže to spôsobiť úraz elektrickým prúdom.

Nestriekajte prchavé látky ako napr. insekticídy na povrch zariadenia.

- Sú škodlivé pre ľudí a môžu tiež spôsobiť úraz elektrickým prúdom, požiar alebo problémy so zariadením.

---

**Nepite vodu z klimatizačného zariadenia.**

- Voda môže byť pre ľudí škodlivá.

**Dial'kové ovládanie nevystavujte nárazom, pádom, netraste ním, ani ho neskúšajte rozoberať.**

**Pri výmene batérií dial'kového ovládania batérie uchovávajúte mimo dosahu detí.**

- Pri prehltnutí batérií dieťaťom neodkladne kontaktujte lekára.

**Pri výmene batérií dial'kového ovládania sa vyhňte kontaktu pokožky s kvapalinou batérie.**

- Kvapalina batérie je pre ľudí škodlivá.

**Nedotýkajte sa potrubia pripojeného k výrobku.**

- Môže to spôsobiť popáleniny alebo poranenie.

**Nádobu ani potrubie na chladivo nerežte ani nepáľte.**

**Nesmerujte prúd vzduchu ku krbu alebo ohrievaču.**

**Nepoužívajte klimatizačnú jednotku na uchovávanie presných nástrojov, potravín, zvierat, rastlín alebo kozmetiky, ani na akéhokoľvek iné neobvyklé účely.**

- Môže to spôsobiť škody na majetku.

**Zabráňte priamemu dlhodobému vystaveniu osôb, zvierat alebo rastlín prúdu vzduchu z klimatizačného zariadenia.**

- Môže to byť škodlivé pre ľudí, zvieratá alebo rastliny.

# Bezpečnostné informácie

---

## ČISTENIE

---

### **VAROVANIE**

Pri čistení nestríekajte vodu priamo na zariadenie. Na čistenie zariadenia nepoužívajte benzén, riedidlo ani lieh.

- Môže to viesť ku vzniku farebných škvŕn, deformácii, poškodeniu, úrazu elektrickým prúdom alebo požiaru.

**Pred čistením alebo vykonávaním údržby odpojte prívod napájania a počkajte, kým sa ventilátor nezastaví.**

- V opačnom prípade môže dôjsť k úrazu elektrickým prúdom alebo požiaru.

### **UPOZORNENIE**

Pri čistení povrchu tepelného výmenníka vonkajšej jednotky dávajte pozor, pretože má ostré hrany.

- Danú činnosť smie vykonávať len kvalifikovaný technik. Obráťte sa na montážneho pracovníka alebo servisné stredisko.

**Vnútorne časti klimatizačného zariadenia nečistite sami.**

- Ohľadom čistenia vnútorných častí zariadenia sa obráťte na najbližšie servisné stredisko.
- Vnútorný filter čistite podľa popisu v časti „Čistenie“.
- V opačnom prípade môže dôjsť k poškodeniu, úrazu elektrickým prúdom alebo požiaru.
- Pri manipulácii s tepelným výmenníkom predchádzajte poraneniam spôsobeným ostrými hranami na povrchu.

# Vnútorná jednotka – prehľad

Vzhľad skutočného výrobku sa môže mierne líšiť od vyobrazenia nižšie.

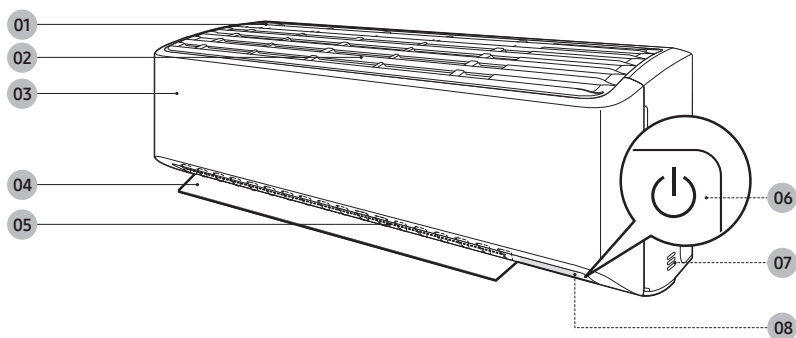

- |   |  |
|---|--|
| <b>01</b> Prívod vzduchu                        | <b>05</b> Lamela prúdenia vzduchu (vpravo a vľavo)         |
| <b>02</b> Vzduchový filter                      | <b>06</b> Tlačidlo napájania/Prijímač diaľkového ovládania |
| <b>03</b> Predný panel                          | <b>07</b> Snímač teploty miestnosti                        |
| <b>04</b> Lamela prúdenia vzduchu (hore a dole) | <b>08</b> Displej  |

# Vnútoraná jednotka – prehľad

## Displej

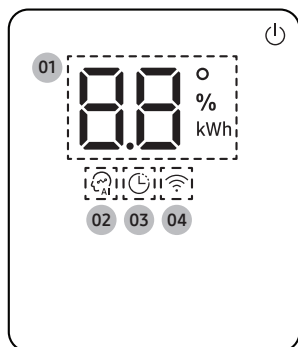

- 01 Indikátor teploty (číselný)  
Indikátor resetu filtra (CF)  
Indikátor spotreby elektrickej energie (číselný /  
Pre systém s niekoľkými zariadeniami, indikátor  
času používania)  
Indikátor automatického čistenia (CF i)  
Indikátor rozmrazovania (dF)

02 Indikátor AI Auto

03 Indikátor časovača  
Indikátor good'sleep

04 Indikátor Wi-Fi

### POZNÁMKA

- Keď sa zapne pripojenie Wi-Fi, indikátor trikrát zabliká a potom sa zapne.

### POZNÁMKA

- Ak indikátor Wi-Fi bliká po dobu 10 sekúnd pri zapnutí prevádzky, znamená to, že klimatizácia nie je pripojená k sieti Wi-Fi. Prečítajte si „Aplikácia SmartThings“ na strane 40 a pripojte klimatizáciu k sieti Wi-Fi.
- Po pripojení k sieti Wi-Fi dokáže klimatizácia zhromažďovať údaje a naučiť sa vaše používateľské schémy, aby mohla byť spustená v režime AI Auto.



# Prehľad diaľkového ovládania

Väčšina pokynov na používanie uvedených v tomto návode vyžaduje použitie diaľkového ovládania.

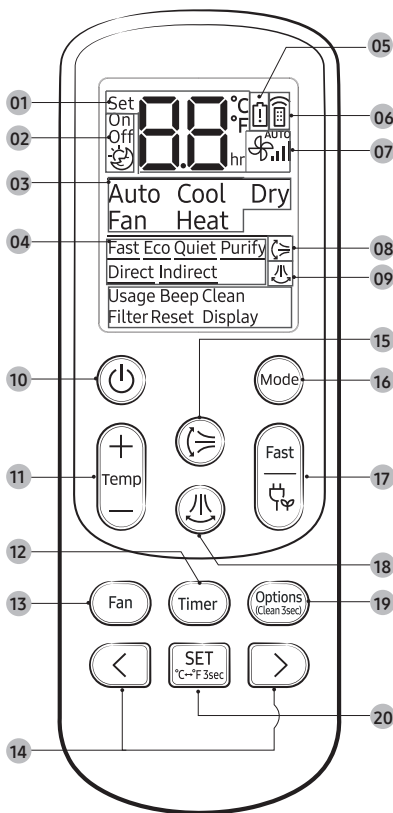

- 01 Indikátor nastavenej teploty
  - 02 Indikátor možnosti časovača
  - 03 Indikátor režimu prevádzky
  - 04 Indikátor možností
  - 05 Indikátor vybitej batérie
  - 06 Indikátor prenosu
  - 07 Indikátor rýchlosti ventilátora
  - 08 Indikátor vertikálneho prúdenia vzduchu
  - 09 Indikátor horizontálneho prúdenia vzduchu
  - 10 Tlačidlo napájania
  - 11 Tlačidlo teploty
  - 12 Tlačidlo Timer
  - 13 Tlačidlo rýchlosti ventilátora
  - 14 Smerové tlačidlo/tlačidlo výberu
  - 15 Tlačidlo vertikálnej oscilácie prúdenia vzduchu
  - 16 Tlačidlo Mode
  - 17 Tlačidlo Fast/Wind-Free
  - 18 Tlačidlo horizontálnej oscilácie prúdenia vzduchu
  - 19 Tlačidlo Options/Clean
  - 20 Tlačidlo SET/tlačidlo nastavenia typu teploty (°C ↔ °F)
- Pri tomto modeli funkcia horizontálnej oscilácie prúdenia vzduchu nie je k dispozícii. Horizontálne prúdenie vzduchu je možné manuálne nastaviť.

## POZNÁMKA

- Aj keď sa na displeji diaľkového ovládania zobrazuje položka **Purify**,  (horizontálna oscilácia prúdenia vzduchu), **Direct** a **Indirect**, pri tomto modeli nie sú k dispozícii.

## Výmena batérií diaľkového ovládania

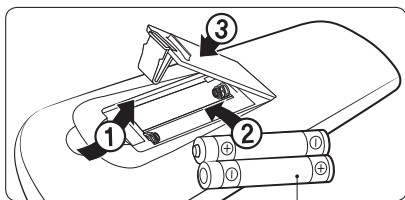

Dve 1,5 V batérie typu AAA

# Obsluha diaľkového ovládania

Klimatizačné zariadenie môžete jednoducho používať tak, že vyberiete režim a potom regulujete teplotu, rýchlosť ventilátora a smer prúdenia vzduchu.



## Výber prevádzkového režimu

Aktuálny režim spomedzi možností Auto, Cool, Dry, Fan a Heat vyberiete stlačením tlačidla  (Režim).

Režim AI Auto je možné použiť po pripojení k rozhraniu Wi-Fi.

### POZNÁMKA

Režimy Cool, Dry a Heat je možné použiť v nasledujúcom prevádzkovom rozsahu.

Režim	Cool	Dry	Heat
Vnútorňa teplota	16 °C až 32 °C	18 °C až 32 °C	27 °C alebo menej
Vonkajšia teplota	-10 °C až 46 °C	-10 °C až 46 °C	-15 °C až 24 °C <sup>1)</sup>
Vnútorňa vlhkosť	Relatívna vlhkosť 80 % alebo menej <sup>2)</sup>	-	-

<sup>1)</sup> Ak vonkajšia teplota klesne na -15 °C, vykurovací výkon sa môže znížiť až o 60 % – 70 %.

<sup>2)</sup> Ak je klimatizačné zariadenie dlhší čas spustené v režime Cool v prostredí s vysokou vlhkosťou, môže dôjsť k vzniku kondenzácie.

- Viac informácií o vonkajšej teplote pri systémoch s niekoľkými zariadeniami nájdete v príručke k systému s niekoľkými zariadeniami.

Na diaľkovom ovládaní môžete prepínať zobrazovanie jednotiek Celzius a Fahrenheit.



▶ Stlačte a podržte toto tlačidlo na najmenej 3 sekundy.

### POZNÁMKA

- Indikátory teploty na vnútornej jednotke sa neprepnú.
- Pri výmene batérií diaľkového ovládania sa táto funkcia zruší. V takom prípade spustíte funkciu znova.



## Nastavenie teploty

Teplotu v jednotlivých režimoch je možné regulovať stláčaním tlačidla (Teplota):



Režim	Regulácia teploty
AI Auto/Auto/ Cool/Heat	Upravenie o 1 °C v rozmedzí od 16 °C do 30 °C.
Dry	Upravenie o 1 °C v rozmedzí od 18 °C do 30 °C.
Fan	Bez regulácie teploty.

## Regulácia otáčok ventilátora

V jednotlivých režimoch môžete vybrať nasledujúce rýchlosti ventilátora:

Režim	Možné rýchlosti ventilátora
AI Auto/Auto/ Dry	(Automaticky)
Cool/Fan/Heat	(Automaticky),  (Nízke),  (Stredné),  (Vysoké),  (Turbo)

## Regulácia smeru prúdenia vzduchu

Udržujte prúdenie vzduchu v konštantnom smere zastavením pohybu lamiel vertikálneho prúdenia vzduchu.

V prevádzke ►

### POZNÁMKA

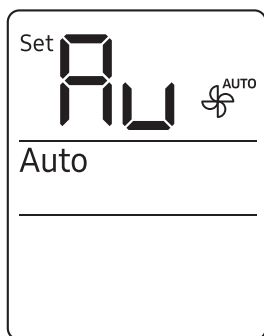

- Ak nastavujete lamelu vertikálneho prúdenia vzduchu manuálne, lamela sa nemusí úplne zavrieť, keď vypnete klimatizáciu.
- Na nastavenie lamiel prúdenia vždy použite diaľkové ovládanie. Nemeňte polohu lamiel ručne. Nemuseli by správne fungovať.
- Keď je zapnutá funkcia good sleep, v režime Cool nie je možné regulovať vertikálny smer prúdenia vzduchu.

# Inteligentné a výkonné funkcie





## Režim AI Auto

Režim AI Auto umožňuje automatickú prevádzku ľubovoľného z režimov Cool, Dry a Heat v závislosti od používateľských schém prijatých z externého servera prostredníctvom modulu Wi-Fi. Na základe aktuálnej teploty (vnútri/vonku) a prijatých používateľských schém sa nastaví aj obľúbená teplota a prevádzkový režim.

 ►  ► **Vyberte možnosť Auto.**

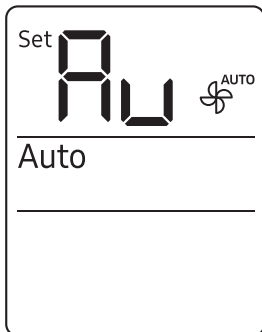

### POZNÁMKA

- Tento režim je možné použiť po pripojení k rozhraniu Wi-Fi. V opačnom prípade sa aktivuje režim Auto.
- V režime AI Auto sa na displeji vnútornej jednotky zobrazia indikátory  (AI Auto) a  (Wi-Fi).
- Ak zhromaždené používateľské schémy nie sú dostatočné, nastavená teplota sa nastaví na hodnotu 24 °C.
- V režime AI Auto sa nastavená teplota reguluje v rozsahu 22 °C až 26 °C. Zmeniť ju môžete aj manuálne.
- Keď stlačíte tlačidlo  (Režim) v režime AI Auto, režim sa zruší.
- Ak zmeníte nastavenú teplotu v režime AI Auto, po 1 hodine sa automaticky zmení späť na komfortnú teplotu AI.



## Režim Auto

Režim Auto umožňuje prostredníctvom výkonnej funkcie chladenia alebo vykurovania automaticky dosiahnuť požadovanú teplotu. Keď rozdiel medzi teplotou v miestnosti a nastavenou teplotou poklesne, klimatizačné zariadenie reguluje rýchlosť ventilátora a smer prúdenia vzduchu.

 ►  ► **Vyberte možnosť Auto.**

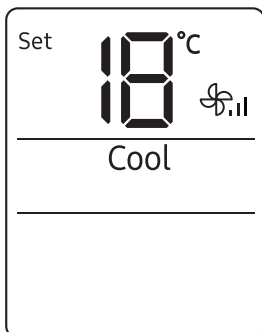

### POZNÁMKA

- Ak nie je možné pripojiť sa k rozhraniu Wi-Fi alebo funkcia Wi-Fi nie je podporovaná, tento režim Auto sa automaticky aktivuje namiesto režimu AI Auto.
- Keď je teplota v miestnosti vyššia než nastavená teplota, klimatizačné zariadenie automaticky produkuje chladný vzduch.
- Keď je teplota v miestnosti nižšia než nastavená teplota, klimatizačné zariadenie automaticky produkuje teplý vzduch.



## Režim Cool

Režim Cool používajte na chladenie v horúcom počasí.

 ►  ► **Vyberte možnosť Cool.**

### POZNÁMKA

- Na zachovanie pohodlia udržiavajte teplotný rozdiel medzi vnútorným a vonkajším vzduchom do 5 °C.
- Po výbere režimu Cool nastavte požadovanú funkciu, teplotu a rýchlosť ventilátora.
  - Ak chcete teplotu rýchlo znížiť, nastavte nižšiu teplotu a vyššiu rýchlosť ventilátora.
  - Na dosiahnutie úspory energie nastavte vyššiu teplotu a nižšiu rýchlosť ventilátora.
  - Keď sa teplota miestnosti priblíži k nastavenej teplote, motor kompresora začne kvôli úspore energie spomaľovať.

# Inteligentné a výkonné funkcie

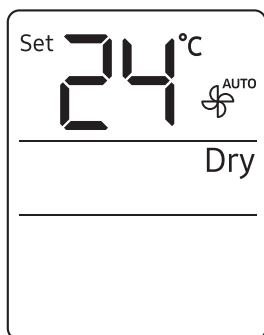

## Režim Dry

Režim Dry používajte za daždivého alebo vlhkého počasia.



Vyberte možnosť Dry.

### POZNÁMKA

- Odvlhčovanie optimálne funguje pri nastavení teplotného rozsahu od 24 do 26 °C. Ak sa vám aktuálna vlhkosť zdá privysoká, nastavte nižšiu teplotu.
- Režim Dry nemožno použiť na vykurovanie. Režim Dry je určený na vytváranie vedľajšieho účinku chladenia.

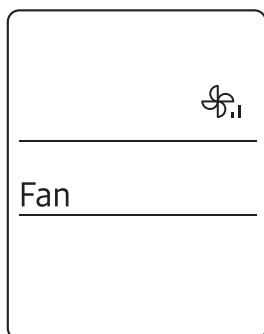

## Režim Fan

Pomocou režimu Fan je klimatizačné zariadenie možné používať ako klasický ventilátor na prúdenie vzduchu bez ohrievania alebo ochladzovania.

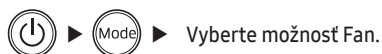

Vyberte možnosť Fan.

### POZNÁMKA

- Ak klimatizačné zariadenie nebudete dlhší čas používať, spustíte ho v režime Fan na 3 až 4 hodiny, aby sa jeho vnútorné časti vysušili.
- Vonkajšia jednotka sa v režime Fan nespúšťa. Ide o normálny jav a nie o chybu klimatizačného zariadenia.

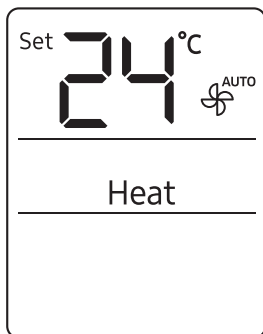

## Režim Heat

Režim Heat používajte na udržiavanie tepla.

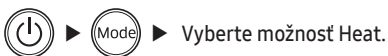

### POZNÁMKA

- Kým sa klimatizačné zariadenie zahrieva, ventilátor nemusí pracovať na začiatku počas asi 3 až 5 minút, aby sa zabránilo nárazovému ochladeniu.
- V prípade, že klimatizačné zariadenie vykuruje nedostatočne, v kombinácii s klimatizačným zariadením použite ďalšie vykurovacie zariadenie.

## Automatické rozmrazovanie

Ak je vonkajšia teplota nízka a vlhkosť vzduchu vysoká, na vonkajšom tepelnom výmenníku sa môže vytvoriť námraza, čím sa môže znížiť efektívnosť vykurovania. V takýchto podmienkach pri aktivovanom režime Heat klimatizačné zariadenie na 5 až 12 minút spustí funkciu rozmrazovania na odstránenie námrazy z vonkajšieho tepelného výmenníka.

### POZNÁMKA

- Keď je zapnutá funkcia rozmrazovania, na displeji vnútornej jednotky sa zobrazí indikátor  (Rozmrazovanie), z vonkajšej jednotky vychádza para a klimatizačné zariadenie posunie lamely prúdenia vzduchu do najnižšej polohy, aby zamedzilo prúdeniu studeného vzduchu z vnútornej jednotky.
- Kým sa rozmrazovanie nedokončí, nie je pomocou diaľkového ovládania možné nastaviť iné funkcie.

# Rôznorodé inteligentné funkcie

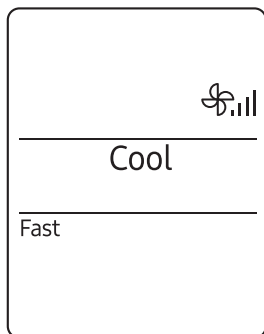

## Funkcia Fast

Funkcia Fast slúži na rýchle ochladenie alebo vykurovanie miestnosti. Táto funkcia je najvýkonnejšou funkciou chladenia a vykurovania, ktorú klimatizačné zariadenie poskytuje. Túto funkciu môžete vybrať v režime Cool aj v režime Heat.

V režime Cool alebo Heat ► 

### POZNÁMKA

- Môžete zmeniť smer prúdenia vzduchu, no nie je možné zmeniť nastavenú teplotu ani rýchlosť ventilátora.
- Keď vyberiete funkciu Fast v režime Heat, rýchlosť ventilátora sa nemusí zvýšiť počas 3 až 5 minút, kým sa zariadenie nezahreje.
- Výberom funkcie Fast sa vypnú funkcie Eco, good'sleep a Quiet.
- Funkciu Fast je možné spustiť aj v ponuke Options:

V režime Cool alebo Heat ►  ►   ►

Vyberte možnosť Fast. ► 



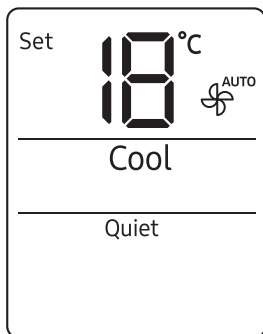

## Funkcia Quiet

Funkcia Quiet slúži na zníženie hlučnosti prevádzky zariadenia. Túto funkciu môžete vybrať v režime Cool aj v režime Heat.

V režime Cool alebo Heat ►  ►   ►

Vyberte možnosť Quiet. ► 



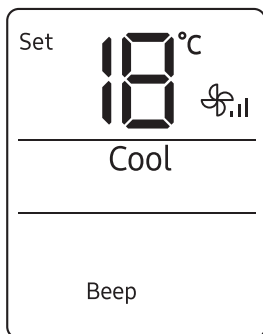

### POZNÁMKA

- Môžete zmeniť nastavenú teplotu a smer prúdenia vzduchu, ale nie je možné zmeniť rýchlosť ventilátora.
- Výberom funkcie Quiet sa vypnú funkcie Eco, good'sleep a Fast.



## Funkcia Beep

Funkcia Beep slúži na zapnutie alebo vypnutie zvukového signálu pri stlačení tlačidla na diaľkovom ovládaní.

 ►   ► Vyberte možnosť Beep. ► 

# Rôznorodé inteligentné funkcie

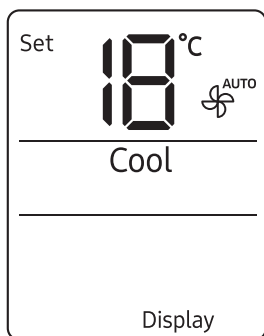

## Funkcia osvetlenia displeja

Funkcia osvetlenia displeja slúži na zapnutie alebo vypnutie osvetlenia displeja vnútornej jednotky.



Vyberte možnosť  
Display.

### POZNÁMKA





- Ak prepnete aktuálny režim alebo funkciu pri zapnutej funkcii osvetlenia Display, funkcia osvetlenia displeja sa zapne na 5 sekúnd a potom sa znovu vypne.
- Ak chcete funkciu osvetlenia Display vypnúť, znova spustíte vyššie uvedenú metódu alebo výrobok vypnite a zapnete.

## Funkcia Wi-Fi (aplikácia SmartThings)

Funkciu Wi-Fi zapnete, ak chcete klimatizačné zariadenie spárovať so smartfónom.



### POZNÁMKA

- Keď zapnete funkciu Wi-Fi, smartfón sa spáruje s klimatizačným zariadením, zabliká indikátor  (Prenos) a na displeji diaľkového ovládania sa na niekoľko sekúnd zobrazí symbol **RP**.
- Po prepojení klimatizačného zariadenia so smartfónom ho môžete ovládať prostredníctvom bezdrôtového internetového pripojenia pomocou aplikácie SmartThings nainštalovanej v smartfóne.
- Ďalšie informácie o tom, ako smartfón pripraviť na pripojenie a ako klimatizačné zariadenie ovládať pomocou aplikácie SmartThings, nájdete v časti Aplikácia SmartThings,“ na str. 40.
- Ak chcete zapnúť alebo vypnúť pripojenie Wi-Fi, stlačte a 4 sekundy podržte tlačidlo  [Options] a  [NASTAVIŤ].
  - Ak chcete spustiť aplikáciu SmartThings, stlačte a podržte tlačidlo  [Timer] na 4 sekundy, čo umožní pripojenie klimatizácie.

# Funkcie úspory energie

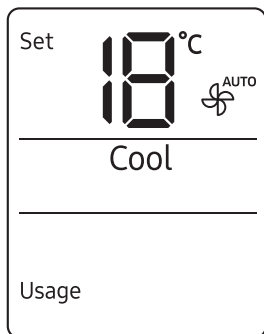

## Kontrola spotreby elektrickej energie

V prípade systému s niekoľkými zariadeniami táto funkcia nie je podporovaná.

Funkcia Usage slúži na kontrolu množstva elektrickej energie spotrebovanej používaním klimatizačného zariadenia. Spotrebovaná energia sa na niekoľko sekúnd zobrazí na displeji vnútornej jednotky, potom sa zobrazí nastavená teplota.

V prevádzke ▶  ▶   ▶

Vyberte možnosť Usage. ▶ 

Rozsah zobrazených hodnôt je od 0,1 kWh do 99 kWh. Spotreba elektrickej energie sa počíta od zapnutia klimatizačného zariadenia. Hodnota sa pri vypnutí klimatizačného zariadenia vynuluje.

### POZNÁMKA

- Spotreba zobrazená na displeji vnútornej jednotky sa môže mierne líšiť od skutočne spotrebovaného množstva elektrickej energie.
- Spotrebu elektrickej energie môžete zobraziť len vtedy, keď je klimatizačné zariadenie v prevádzke.

# Funkcie úspory energie



## Kontrola času používania

V prípade systému s jedným zariadením táto funkcia nie je podporovaná.

Funkcia Čas používania slúži na kontrolu trvania prevádzky od zapnutia klimatizačného zariadenia až do okamihu, keď je vybraná funkcia Čas používania. Čas používania sa na niekoľko sekúnd zobrazí na displeji vnútornej jednotky, potom sa zobrazí nastavená vnútorná teplota.

V prevádzke ▶  ▶   ▶

Vyberte možnosť Usage. ▶ 

Čas používania sa zobrazuje v hodinách. Napríklad, 0,1 predstavuje 6 minút, 2,5 predstavuje 2 hodiny a 30 minút a 3,7 predstavuje 3 hodiny a 42 minút. Rozsah zobrazených hodnôt je od 0,0 do 99. Hodnota sa pri vypnutí klimatizačného zariadenia vynuluje.

### POZNÁMKA

- Čas používania zobrazený na displeji vnútornej jednotky sa môže mierne líšiť od skutočného času prevádzky klimatizačného zariadenia.
- Čas používania môžete zobraziť len vtedy, keď je klimatizačné zariadenie v prevádzke.

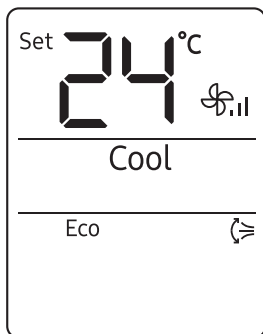

## Funkcia Eco

V prípade systému s niekoľkými zariadeniami táto funkcia nie je podporovaná.

Funkcia Eco slúži na zníženie spotreby elektrickej energie, pričom stále umožňuje udržiavať chlad alebo teplo. Túto funkciu môžete vybrať v režime Cool aj v režime Heat.

V režime Cool alebo Heat ►

### POZNÁMKA

- Keď sa spustí funkcia Eco, na diaľkovom ovládaní sa na niekoľko sekúnd zobrazí vzor a začne sa vertikálna oscilácia prúdenia vzduchu.
- Môžete zmeniť nastavenú teplotu, smer prúdenia vzduchu a rýchlosť ventilátora.
- Pri zapnutí funkcie Eco je možné nastaviť nasledujúce teploty:

Režim	Minimálna nastavená teplota	Maximálna nastavená teplota
Cool	24 °C	30 °C
Heat	16 °C	30 °C

- Ak zmeníte nastavenú teplotu na hodnotu mimo rozsahu povoleného pre aktuálny režim, nastavená teplota sa automaticky prepne na hodnotu v rámci daného rozsahu.
- Keď funkciu Eco vypnete, oscilácia teplôt bude pokračovať. Vypnete ju pomocou tlačidla (vertikálna oscilácia prúdenia vzduchu).
- Výberom funkcie Eco sa vypnú funkcie good'sleep, Fast a Quiet.

### POZNÁMKA

- Funkciu Eco je možné spustiť aj v ponuke Options:

V režime Cool alebo Heat ► ► ►

Vyberte možnosť Eco. ►

# Funkcie úspory energie

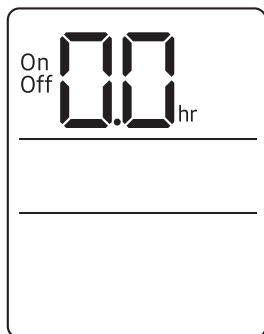

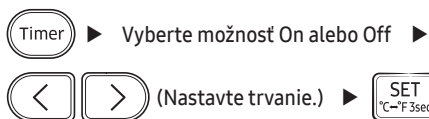

## Funkcia časovania zapnutia/vypnutia

Funkciou časovania zapnutia/vypnutia zariadenia je možné zariadenie po uplynutí nastaveného času zapnúť alebo vypnúť. Naplánovanie časov, po ktorých sa má klimatizačné zariadenie zapnúť alebo vypnúť, pomáha používať klimatizačné zariadenie hospodárnejšie.



### POZNÁMKA

- Ak chcete funkciu časovania zapnutia/vypnutia zrušiť, nastavte čas na hodnotu 0,0.
- Keď spustíte funkciu časovania zapnutia/vypnutia, na displeji vnútornej jednotky sa zobrazí indikátor  (Časovač).
- Čas je možné nastaviť v rozmedzí od 0,5 hodiny do 24 hodín.
- Pre funkciu časovania zapnutia a funkciu časovania vypnutia nie je možné nastaviť rovnaký čas trvania.

Kombinácia funkcie časovania zapnutia a funkcie časovania vypnutia	
Keď je klimatizačné zariadenie vypnuté	Príklad: Časovanie zapnutia na 3 hodiny, časovanie vypnutia na 5 hodín Klimatizačné zariadenie sa zapne 3 hodiny po poslednom stlačení tlačidla  (NASTAVIŤ) na spustenie funkcie časovania zapnutia/vypnutia, zostane zapnuté 2 hodiny a následne sa znova vypne.
Keď je klimatizačné zariadenie zapnuté	Príklad: Časovanie zapnutia na 3 hodiny, časovanie vypnutia na 1 hodinu Klimatizačné zariadenie sa vypne 1 hodinu po poslednom stlačení tlačidla  (NASTAVIŤ) na spustenie funkcie časovania zapnutia/vypnutia, zostane vypnuté 2 hodiny a následne sa znova zapne.

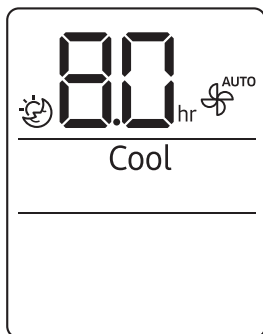

## Funkcia good'sleep

Pomocou funkcie good'sleep môžete šetriť energiu, keď spíte. Túto funkciu môžete vybrať v režime Cool aj v režime Heat.

V režime Cool alebo Heat ► **Timer** (Vyberte ☀️) ►

◀ ◀ ▶ ▶ (Nastavte trvanie.) ► **SET**  
°C-°F 3sec

### 📄 POZNÁMKA

- Ak chcete funkciu good'sleep zrušiť, nastavte čas na hodnotu 0,0.
- Keď spustíte funkciu good'sleep, na displeji vnútornej jednotky sa zobrazí indikátor ⌚ (Časovač).
- Čas je možné nastaviť v rozmedzí od 0,5 hodiny do 12 hodín.
- Pri zapnutí funkcie good'sleep sa odporúča nastaviť nasledujúce teploty:

Režim	Odporúčané nastavenie teploty	Optimálne nastavenie teploty
Cool	25 °C až 27 °C	26 °C
Heat	21 °C až 23 °C	22 °C

- Výberom funkcie good'sleep zrušíte funkcie Eco, Fast a Quiet.

# Harmonogram

Úkon	Ako často	Kto	Pokyn
Spustenie funkcie automatického čistenia.	Podľa potreby	Majiteľ	„Funkcia automatického čistenia na str. 33.
Čistenie filtra.	Raz za dva týždne	Majiteľ	„Čistenie filtra na str. 36.
Čistenie vonkajšej časti vnútornej jednotky.	Podľa potreby	Majiteľ	„Čistenie vonkajšej časti vnútornej jednotky na str. 35.
Čistenie vonkajšej časti vonkajšej jednotky.	Aspoň raz za rok	Majiteľ	„Čistenie tepelného výmenníka na vonkajšej jednotke na str. 35.
Výmena batérií diaľkového ovládania	Podľa potreby	Majiteľ	„Výmena batérií diaľkového ovládania na str. 17.
Nanesenie inhibítora korózie na vonkajšiu jednotku. (Iba v prípade montáže v blízkosti slanej vody, napríklad pri oceáne)	Aspoň raz za rok	Kvalifikovaný technik	Obráťte sa na poskytovateľa servisných služieb.
Čistenie vnútornej alebo vonkajšej jednotky zvnútra.	Raz ročne	Kvalifikovaný technik	Obráťte sa na poskytovateľa servisných služieb.
Kontrola jednotiek, elektrického pripojenia, potrubí s chladivom a ochranných prvkov.	Raz ročne	Kvalifikovaný technik	Obráťte sa na poskytovateľa servisných služieb.



## Funkcia automatického čistenia

Ak z vnútornej jednotky vychádza zápach, použite funkciu automatického čistenia.

### Aktivácia automatického čistenia

Ak chcete aktivovať automatické čistenie, podržte najmenej na 3 sekundy stlačené tlačidlo  (Options).

Na displeji vnútornej jednotky je zobrazené:



Ak je klimatizačné zariadenie vypnuté, automatické čistenie sa spustí hneď. Ak je klimatizačné zariadenie spustené, automatické čistenie sa spustí hneď ako sa klimatizačné zariadenie vypne.

#### POZNÁMKA

- Funkciu automatického čistenia je možné aktivovať aj v ponuke Options:



- Po zvolení funkcie automatického čistenia sa táto funkcia aktivuje vždy po vypnutí klimatizačného zariadenia.
- Automatické čistenie sa spustí na 10 až 30 minút v závislosti od vnútorných podmienok a miery vysušenia. Na displeji vnútornej jednotky je zobrazený priebeh čistenia od 1 do 99 %.
- Ak počas prevádzky automatického čistenia spustíte ďalšiu funkciu, automatické čistenie sa pozastaví a opäť sa spustí po dokončení danej inej funkcie.
- Keď sa automatické čistenie dokončí, klimatizačné zariadenie sa vypne.



# Harmonogram

## Zrušenie automatického čistenia

Ak chcete zrušiť automatické čistenie, kým je spustené, riadte sa uvedeným postupom:

 ► Stlačte a podržte toto tlačidlo na najmenej 3 sekundy.

alebo





 ►   ► Vyberte možnosť Clean. ► 

### POZNÁMKA

- Zrušením automatického čistenia sa čistenie ne deaktivuje.

## Deaktivácia automatického čistenia

Ak chcete deaktivovať automatické čistenie, riadte sa uvedeným postupom, kým je klimatizačné zariadenie v prevádzke alebo vypnuté:

 ►   ► Vyberte možnosť Clean. ► 

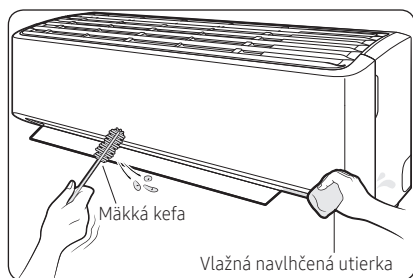

## Čistenie vonkajšej časti vnútornej jednotky

- 1 Vypnite klimatizačné zariadenie a počkajte, kým sa zastaví ventilátor.
- 2 Odpojte napájanie.
- 3 Pomocou jemnej kefy alebo utierky navlhčenej vlažnou vodou očistite vonkajšiu časť zariadenia.



### VAROVANIE

- Pri čistení nestriekajte vodu priamo na zariadenie. Ak sa do zariadenia dostane voda, môže dôjsť k zásahu elektrickým prúdom alebo požiaru, ktoré by mohli spôsobiť smrť, vážne zranenie alebo poškodenie majetku:



### UPOZORNENIE

- Na čistenie displeja vnútornej jednotky nepoužívajte zásadité čistiace prostriedky.
- Na čistenie povrchu jednotky nepoužívajte kyselinu sírovú, kyselinu chlorovodíkovú ani organické rozpúšťadlá, ako napríklad riedidlo, petrolej, acetón, benzén alebo alkohol.

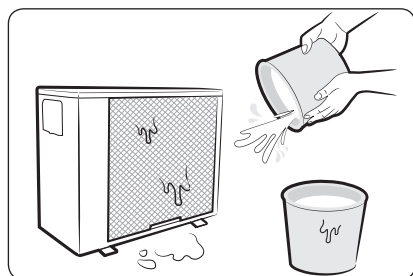

## Čistenie tepelného výmenníka na vonkajšej jednotke

- 1 Vypnite klimatizačné zariadenie a počkajte, kým sa zastaví ventilátor.
- 2 Odpojte napájanie.
- 3 Na tepelný výmenník rozprašovačom naneste vodu, pomocou ktorej odstráňte prach a ďalšie nečistoty.



### UPOZORNENIE

- Na čistenie povrchu jednotky nepoužívajte kyselinu sírovú, kyselinu chlorovodíkovú ani organické rozpúšťadlá, ako napríklad riedidlo, petrolej, acetón, benzén alebo alkohol.
- Ak tepelný výmenník vonkajšej jednotky potrebujete skontrolovať alebo očistiť zvnútra, požiadajte o pomoc miestne servisné stredisko.

# Harmonogram

## Čistenie filtra

Vzduchový filter čistite každé dva týždne alebo keď sa na displeji vnútornej jednotky zobrazí **CF** (pripomenka čistenia filtra). Interval čistenia sa môže líšiť v závislosti od používania a podmienok prostredia.

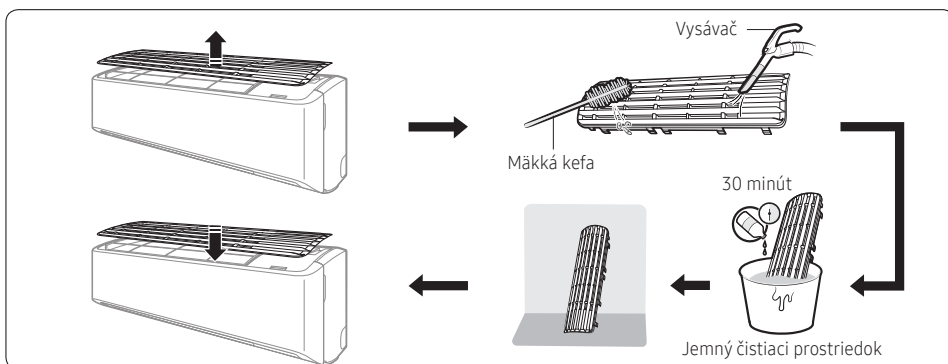

- 1 Vysuňte filter z jednotky.
- 2 Jemnou kefkou alebo vysávačom odstráňte z filtra prach a nečistoty.
- 3 Ponorte filter na 30 minút do roztoku vody a jemného čistiaceho prostriedku.
- 4 Filter opláchnite a nechajte ho vyschnúť na vzduchu na dobre vetranom mieste mimo priameho slnečného žiarenia.
- 5 Znova namontujte filter.
- 6 Vynulujte pripomenku čistenia filtra:

V prevádzke ► **Options** (Clean 3sec) ► **<** **>** ► Vyberte položku Filter Reset. ► **SET** (°C → °F 3sec)

### **⚠ UPOZORNENIE**



- Dajte pozor, aby ste počas čistenia nepoškodili filter.
- Vzduchový filter sa nesmie drhnúť kefkou s tvrdým štetinami ani inými čistiacimi pomôckami.
- Vzduchový filter pri sušení nevystavujte priamemu slnečnému žiareniu.

# Riešenie problémov

Ak klimatizačné zariadenie nefunguje správne, pozrite si informácie v sprievodcovi riešením problémov nižšie.

Problém	Riešenie
Klimatizačné zariadenie prestalo fungovať.	<ul style="list-style-type: none"><li>• Skontrolujte, či je zariadenie napájané.</li><li>• Skontrolujte istič. Ak je vypnutý, zapnite ho a zariadenie znova spustite. Ak problém pretrváva, obráťte sa na poskytovateľa servisných služieb.</li><li>• Zariadenie mohla vypnúť funkcia časovania vypnutia. Zariadenie znova zapnite.</li></ul>
Nastavenie teploty nie je možné.	<ul style="list-style-type: none"><li>• Skontrolujte, či je zariadenie v režime Fan alebo Fast. Ak nedokážete zmeniť nastavenú teplotu, automaticky ju reguluje zariadenie.</li></ul>
Nesprávna teplota prúdenia vzduchu.	<ul style="list-style-type: none"><li>• Skontrolujte nastavenú teplotu. V režime Cool sa chladenie aktivuje, iba keď je nastavená teplota nižšia ako aktuálna teplota. V režime Heat sa vyhrievanie aktivuje, iba keď je nastavená teplota vyššia ako aktuálna teplota.</li><li>• Pomocou tlačidla  (teplota) na diaľkovom ovládaní zmeňte nastavenú teplotu.</li><li>• Skontrolujte, či nie je vzduchový filter zablokovaný nečistotami alebo usadeninami. Ak je vzduchový filter zablokovaný, môže sa chladiaci a vykurovací výkon znížiť. Pravidelne čistite vzduchový filter (str. 36).</li><li>• Skontrolujte, či vonkajšia jednotka nie je nainštalovaná pod krytom alebo v blízkosti prekážok. Odstráňte kryty a prekážky.</li><li>• Skontrolujte, či je zapnutá funkcia rozmrazovania (str. 23). Počas rozmrazovania sa ventilátor zastaví a neprúdi z neho teplý vzduch.</li><li>• Skontrolujte, či nie sú otvorené dvere alebo okná. To môže viesť k slabšej recirkulácii alebo výkonu. Zatvorte všetky dvere a okná.</li><li>• Skontrolujte, či dĺžka potrubia medzi oboma jednotkami neprekračuje stanovenú maximálnu dĺžku potrubia (pozrite časť „Typická inštalácia“ v inštaláčnej príručke). Ak áno, môže sa chladiaci a vykurovací výkon znížiť.</li></ul>
Smer prúdenia vzduchu nie je možné zmeniť.	<ul style="list-style-type: none"><li>• Skontrolujte, či je zapnutá funkcia good'sleep v režime Cool. Ak áno, nemôžete regulovať smer prúdenia vzduchu.</li></ul>
Rýchlosť ventilátora nie je možné zmeniť.	<ul style="list-style-type: none"><li>• Skontrolujte, či je zariadenie v režime Auto, Dry alebo Fast, prípadne či je zapnutá funkcia good'sleep v režime Cool. V takomto prípade nemôžete regulovať rýchlosť ventilátora a zariadenie ju kontroluje automaticky.</li></ul>

# Riešenie problémov

Problém	Riešenie
Diaľkové ovládanie nefunguje.	<ul style="list-style-type: none"><li>• Vymeňte batérie v diaľkovom ovládaní.</li><li>• Skontrolujte, či prechod signálu diaľkového ovládania do zariadenia neznemožňujú žiadne prekážky.</li><li>• Nevystavujte zariadenie jasnému svetlu. Svetlo zo žiaroviek a neónov môže prerušiť signál vychádzajúci z diaľkového ovládania.</li></ul>
Funkcia časovania zapnutia/vypnutia nefunguje.	<ul style="list-style-type: none"><li>• Pri nastavovaní časovača nezabudnite stlačiť tlačidlo  (NASTAVIŤ) na diaľkovom ovládaní.</li></ul>
Indikátor na diaľkovom ovládaní neustále bliká.	<ul style="list-style-type: none"><li>• Stlačením tlačidla  (Napájanie) zariadenie vypnite alebo odpojte napájací konektor.</li><li>• Ak svetlo indikátora na diaľkovom ovládaní naďalej bliká, obráťte sa na poskytovateľa servisných služieb.</li></ul>
Zo zariadenia počas bežnej prevádzky vychádza zápach.	<ul style="list-style-type: none"><li>• Ak zariadenie používate v zadymených priestoroch, miestnosť vyvetrajte alebo zariadenie na 3 až 4 hodiny spustíte v režime Fan. V zariadení sa nenachádzajú žiadne diely, ktoré by spôsobovali intenzívny zápach.</li><li>• Skontrolujte, či sú čisté odtoky. Pravidelne ich čistite.</li></ul>
Na displeji diaľkového ovládania sa zobrazuje chybové hlásenie.	<ul style="list-style-type: none"><li>• Ak indikátor vnútornej jednotky bliká, poznačte si kód chyby. Obráťte sa na poskytovateľa servisných služieb a oznámte mu tento kód chyby.</li></ul>
Zariadenie vydáva hluk.	<ul style="list-style-type: none"><li>• Je bežné, že zariadenie počas prevádzky vydáva isté zvuky. Ak je potrubie medzi oboma jednotkami kratšie než 3 m a nie je použitá žiadna cievka (pozrite časť „Typická inštalácia“ v inštaláčnej príručke), potrubím môžu z vonkajšej do vnútornej jednotky prechádzať ďalšie zvuky.</li></ul>
Z vonkajšej jednotky vychádza dym.	<ul style="list-style-type: none"><li>• V zime ide s najväčšou pravdepodobnosťou o paru vychádzajúcu z vonkajšieho tepelného výmenníka počas spustenia funkcie rozmrazovania.</li></ul>
Zo spojov potrubia na vonkajšej jednotke kvapká voda.	<ul style="list-style-type: none"><li>• Pri značných zmenách okolitej teploty alebo vlhkosti môže dôjsť ku kondenzácii. Tento jav je bežný.</li></ul>

# Informácie o chladive

Dôležitá informácia: nariadenie týkajúce sa použitého chladiva.

Tento výrobok obsahuje fluorované skleníkové plyny. Nevypúšťajte plyny do ovzdušia.

## UPOZORNENIE

Ak systém obsahuje fluórované skleníkové plyny zodpovedajúce minimálne 5 t ekvivalentu CO<sub>2</sub>, musí byť podľa nariadenia č. 517/2014 kontrolovaný výskyt netesností v systéme aspoň raz za 12 mesiacov. Túto činnosť musí vykonávať iba kvalifikovaný personál. Vo vyššie opísanom prípade musí osoba vykonávajúca inštaláciu (alebo poverená osoba zodpovedná za konečnú kontrolu) poskytnúť knihu údržby so záznamom všetkých informácií podľa NARIADENIA EURÓPSKEHO PARLAMENTU A RADY (EÚ) č. 517/2014 zo 16. apríla 2014 o fluórovaných skleníkových plynoch.

Typ chladiva	Hodnota GWP
R-32	675

- GWP: Potenciál globálneho otepľovania
- Výpočet tCO<sub>2</sub>e: kg x GWP / 1 000

# Aplikácia SmartThings

Aplikácia SmartThings sa môže zmeniť bez predchádzajúceho upozornenia s cieľom vylepšiť používanie výrobku a výkon.

Pomocou smartfónovej aplikácie SmartThings môžete ovládať klimatizačné zariadenie cez bezdrôtový internet.

Ak chcete ovládať klimatizačné zariadenie na diaľku, pripojte smartfón ku klimatizačnému zariadeniu. Ak už je vytvorené pripojenie, prejdite na časť Krok 6. Ovládanie klimatizačného zariadenia pomocou smartfónu,“ na str. 41.

## Krok 1. Overenie požiadaviek na pripojenie

Pred prepojením smartfónu s klimatizačným zariadením sa uistite, že sú splnené nasledujúce podmienky:

- Prístupový bod Wi-Fi: iba 2,4 GHz prístupový bod Wi-Fi
- klimatizačné zariadenie aj smartfón musia byť v dosahu toho istého prístupového bodu Wi-Fi a pripojené k nemu. Po prepojení môžete klimatizačné zariadenie ovládať z ľubovoľného miesta prostredníctvom rôznych bezdrôtových sietí, ako sú Wi-Fi, 3G, LTE a 5G.
- odporúčané telefóny so systémom Android: Android 6,0 alebo novší, aspoň 2 GB pamäť RAM
- podporované telefóny Apple: iOS 10,0 alebo novší, iPhone 6 alebo novší
- tablety so systémom Android ani zariadenia iPad nie sú podporované.

## Krok 2. Pripojenie smartfónu k sieti Wi-Fi

- 1 Zapnite prístupový bod Wi-Fi.
- 2 Na smartfóne ťuknite na položky **Settings** → **Wi-Fi**.
- 3 Ťuknutím na prepínač **Wi-Fi** toto rozhranie aktivujte a vyberte 2,4 GHz prístupový bod Wi-Fi, ku ktorému sa chcete pripojiť.
- 4 V prípade potreby zadajte heslo k prístupovému bodu.
- 5 Ťuknite na položku **Advanced**.
- 6 Ťuknutím na položku **Switch to mobile data** ju deaktivujte.

## 3. krok Inštalácia aplikácie SmartThings

Ak v smartfóne nie je nainštalovaná aplikácia SmartThings, postupujte podľa nižšie uvedených pokynov. Ak je aplikácia nainštalovaná, prejdite na časť „Krok 4. Konfigurácia aplikácie SmartThings na str. 40.

- 1 Spustite aplikáciu **Play Store** alebo **App Store**.
- 2 Ťuknite na vyhľadávacie pole a vyhľadajte heslo „SmartThings“.
- 3 Pri vyhľadanej aplikácii SmartThings ťuknite na položku **INSTALL**.
- 4 Vyberte možnosť **Agree**.

## Krok 4. Konfigurácia aplikácie SmartThings





Po inštalácii aplikácie SmartThings ju nastavte podľa nižšie uvedeného postupu. Ak už je nastavená, prejdite na časť „Krok 5. Pripojenie smartfónu ku klimatizačnému zariadeniu na str. 41.

- 1 Spustite si aplikáciu **SmartThings**.
- 2 Keď sa zobrazia kontextové okná vyžadujúce zadanie oprávnení na použitie lokality a rozhraní Wi-Fi a Bluetooth, ťuknite na položku **Start**.
- 3 Ťuknite na položku **Log In**.
- 4 Ak nemáte účet Samsung, ťuknite na položku **Add account** a vytvorte si účet Samsung.
- 5 Prihláste sa do účtu Samsung.
- 6 Vyjadrite súhlas s podmienkami **TERMS AND CONDITIONS**.
- 7 Keď sa zobrazí kontextové okno so žiadosťou o povolenie prístupu k informáciám o polohe, ťuknite na položku **ALLOW**.



## Krok 5. Pripojenie smartfónu ku klimatizačnému zariadeniu

- 1 Zapojte napájací kábel klimatizačného zariadenia a zapnite ho.
- 2 Spustite si aplikáciu **SmartThings**.
- 3 Ťuknite na položku **Add device** na domovskej stránke aplikácie SmartThings.
- 4 Ťuknite na tlačidlo **ADD DEVICE MANUALLY**.
- 5 Ťuknite na položky **Air conditioner > Room air conditioner**.
- 6 Stlačte aspoň na 4 sekundy tlačidlo  (Časovač) na diaľkovom ovládaní.

Indikátor  (Prenos) na niekoľko sekúnd zabliká a na displeji diaľkového ovládania sa zobrazí symbol , čo znamená, že prebieha registrácia vybraného klimatizačného zariadenia k vášmu účtu Samsung. Po dokončení pripojenia indikátor  (Prenos) zhasne a symbol  zmizne. Na domovskej stránke aplikácie SmartThings pribudne nová karta zariadenia prislúchajúca vybranému klimatizačnému zariadeniu.

## Krok 6. Ovládanie klimatizačného zariadenia pomocou smartfónu

- 1 Spustite si aplikáciu **SmartThings**.
- 2 Na domovskej stránke aplikácie SmartThings ťuknite na kartu príslušného klimatizačného zariadenia, ktorú ste pridali pomocou krokov v časti Krok 5. Pripojenie smartfónu ku klimatizačnému zariadeniu, na str. 41.
- 3 Pozrite si tabuľku na nasledujúcej strane s informáciami o diaľkovom ovládaní klimatizačného zariadenia pomocou smartfónu.

### **VAROVANIE**

- Upozornenie pri vystavení žiareniu rádiové frekvencie (RF) – pri inštalácii tohto modulu dodržujte vzdialenosť 20 cm.
- Upozornenie – tento modul sa nesmie inštalovať a prevádzkovať zároveň s iným rádiovým zariadením bez dodatočného preskúmania alebo registrácie na Federálnej komisii pre komunikáciu (FCC).

- Pokyn pre označovanie hostiteľského systému – hostiteľský systém musí mať označenie, ktoré zodpovedá „ID FCC: A3LSWL-B70F“
- Zariadenie používa neharmonizovanú frekvenciu a je určené na použitie vo všetkých európskych krajinách. Bezdrôtová počítačová sieť LAN (WLAN) sa môže používať v EÚ vo vnútorných uzavretých priestoroch bez obmedzenia, no vo Francúzsku použitie vo vonkajších priestoroch nie je povolené.

## Technické údaje

Wi-Fi	
Frekvenčný rozsah	Výkon vysielateľa (max.)
2412 – 2472 MHz	20 dBm

## Open Source Announcement

The software included in this product contains open source software. You may obtain the complete corresponding source code for a period of three years after the last shipment of this product by sending an email to <mailto:oss.request@samsung.com>.

It is also possible to obtain the complete corresponding source code in a physical medium such as a CD-ROM; a minimal charge will be required.

The following URL [http://opensource.samsung.com/opensource/SMART\\_AT\\_051/seq/0](http://opensource.samsung.com/opensource/SMART_AT_051/seq/0) leads to the download page of the source code made available and open source license information as related to this product. This offer is valid to anyone in receipt of this information.



# Aplikácia SmartThings

Kategória	Funkcia	Opis
Monitorovanie	Set temperature	Zobrazí sa nastavená teplota.
	Current temperature	Zobrazuje aktuálnu teplotu.
Ovládanie	Napájanie	Zapne alebo vypne klimatizačné zariadenie.
	Režim	Slúži na výber požadovaného pracovného režimu.
	Teplota	Slúži na nastavenie vnútornej teploty.
	Otáčky ventilátora	Slúži na nastavenie otáčok ventilátora pre pracovný režim.
	Wind Direction	Slúži na natočenie ventilátora pre pracovný režim.
	Harmonogram	Nastavenie funkcie časovania zapnutia/vypnutia. <ul style="list-style-type: none"> <li>Pomocou funkcie časovania zapnutia/vypnutia je možné nastaviť maximálne 10 časových plánov.</li> <li>Pre funkcie časovania zapnutia a vypnutia musia byť nastavené rôzne časy.</li> <li>Po nastavení funkcie časovania zapnutia alebo vypnutia ostane nastavenie uložené, aj keď sa klimatizačné zariadenie odpojí z elektrickej zásuvky a znova zapojí.</li> </ul>
	Možnosti	Slúži na výber možností pracovného režimu. <ul style="list-style-type: none"> <li>Dostupnosť možností je závislá od konkrétneho modelu klimatizačného zariadenia.</li> <li>Rýchlosť ventilátora a smer prúdenia vzduchu sú nastavované automaticky podľa vybraných možností.</li> <li>Podrobné informácie o jednotlivých možnostiach, ktoré výrobok ponúka, nájdete na str. &lt;?&gt; ~ 26.</li> </ul>
Nastavenia	Slúži na nastavenie ďalších funkcií. <ul style="list-style-type: none"> <li>Tlačidlo Settings na ovládacom displeji umožňuje skontrolovať alebo nastaviť podrobné parametre klimatizačného zariadenia.</li> <li>Môžete nastaviť funkcie čistenia, filtrovania a Beep. <ul style="list-style-type: none"> <li>Keď je funkcia Beep vypnutá, zvuková signalizácia zariadenia je vypnutá.</li> </ul> </li> </ul>	

# POZNÁMKY

---

## MÁTE OTÁZKY ALEBO PRIPOMIENKY?

KRAJINA	VOLAJTE	ALEBO NÁS NAVŠTÍVTE ONLINE NA LOKALITE
UK	0330 SAMSUNG (7267864)	<a href="http://www.samsung.com/uk/support">www.samsung.com/uk/support</a>
IRELAND (EIRE)	0818 717100	<a href="http://www.samsung.com/ie/support">www.samsung.com/ie/support</a>
GERMANY	06196 77 555 77	<a href="http://www.samsung.com/de/support">www.samsung.com/de/support</a>
FRANCE	01 48 63 00 00	<a href="http://www.samsung.com/fr/support">www.samsung.com/fr/support</a>
ITALIA	800-SAMSUNG (800.7267864)	<a href="http://www.samsung.com/it/support">www.samsung.com/it/support</a>
SPAIN	91 175 00 15	<a href="http://www.samsung.com/es/support">www.samsung.com/es/support</a>
PORTUGAL	808 207 267	<a href="http://www.samsung.com/pt/support">www.samsung.com/pt/support</a>
LUXEMBURG	261 03 710	<a href="http://www.samsung.com/be_fr/support">www.samsung.com/be_fr/support</a>
NETHERLANDS	088 90 90 100	<a href="http://www.samsung.com/nl/support">www.samsung.com/nl/support</a>
BELGIUM	02-201-24-18	<a href="http://www.samsung.com/be/support">www.samsung.com/be/support</a> (Dutch) <a href="http://www.samsung.com/be_fr/support">www.samsung.com/be_fr/support</a> (French)
NORWAY	21629099	<a href="http://www.samsung.com/no/support">www.samsung.com/no/support</a>
DENMARK	707 019 70	<a href="http://www.samsung.com/dk/support">www.samsung.com/dk/support</a>
FINLAND	030-6227 515	<a href="http://www.samsung.com/fi/support">www.samsung.com/fi/support</a>
SWEDEN	0771 726 786	<a href="http://www.samsung.com/se/support">www.samsung.com/se/support</a>
POLAND	801-172-678* lub +48 22 607-93-33* Specjalistyczna infolinia do obsługi zapytań dotyczących telefonów komórkowych: 801-672-678* * (opłata według taryfy operatora)	<a href="http://www.samsung.com/pl/support/">http://www.samsung.com/pl/support/</a>
HUNGARY	0680SAMSUNG (0680-726-7864)	<a href="http://www.samsung.com/hu/support">www.samsung.com/hu/support</a>
AUSTRIA	0800 72 67 864 (0800-SAMSUNG)	<a href="http://www.samsung.com/at/support">www.samsung.com/at/support</a>
SWITZERLAND	0800 726 786 (0800-SAMSUNG)	<a href="http://www.samsung.com/ch/support">www.samsung.com/ch/support</a> (German) <a href="http://www.samsung.com/ch_fr/support">www.samsung.com/ch_fr/support</a> (French)
CZECH	800 - SAMSUNG (800-726786)	<a href="http://www.samsung.com/cz/support">www.samsung.com/cz/support</a>
SLOVAKIA	0800 - SAMSUNG (0800-726 786)	<a href="http://www.samsung.com/sk/support">www.samsung.com/sk/support</a>
CROATIA	072 726 786	<a href="http://www.samsung.com/hr/support">www.samsung.com/hr/support</a>
BOSNIA	055 233 999	<a href="http://www.samsung.com/ba/support">www.samsung.com/ba/support</a>
North Macedonia	023 207 777	<a href="http://www.samsung.com/mk/support">www.samsung.com/mk/support</a>
MONTENEGRO	020 405 888	<a href="http://www.samsung.com/support">www.samsung.com/support</a>
SLOVENIA	080 697 267 (brezplačna številka)	<a href="http://www.samsung.com/si/support">www.samsung.com/si/support</a>
SERBIA	011 321 6899	<a href="http://www.samsung.com/rs/support">www.samsung.com/rs/support</a>
ALBANIA	045 620 202	<a href="http://www.samsung.com/al/support">www.samsung.com/al/support</a>
BULGARIA	*3000 Цена на един грагски разговор 0800 111 31 Безплатен за всички оператори *8000 (apel in retea)	<a href="http://www.samsung.com/bg/support">www.samsung.com/bg/support</a>
ROMANIA	08008-726-78-64 (08008-SAMSUNG) Apel GRATUIT Atenție: Dacă efectuați apelul din rețeaua Digi (RCS/RDS), vă rugăm să ne contactați formând numărul Telverde fără ultimele două cifre, astfel: 0800872678.	<a href="http://www.samsung.com/ro/support">www.samsung.com/ro/support</a>
CYPRUS	8009 4000 only from landline, toll free	
GREECE	80111-SAMSUNG (80111 726 7864) only from land line (+30) 210 6897691 from mobile and land line	<a href="http://www.samsung.com/gr/support">www.samsung.com/gr/support</a>
LITHUANIA	8-800-77777	<a href="http://www.samsung.com/lt/support">www.samsung.com/lt/support</a>
LATVIA	8000-7267	<a href="http://www.samsung.com/lv/support">www.samsung.com/lv/support</a>
ESTONIA	800-7267	<a href="http://www.samsung.com/ee/support">www.samsung.com/ee/support</a>